



PICARD

**PAR DES ARTISANS
POUR LES ARTISANS
GEREEDSCHAP VOOR
DE VAKMAN**

CATALOGUE DES PRODUITS | PRODUCT CATALOGUS

DER HAMMER. SEIT 1857

_FR

PICARD SUR LE WEB

Vous trouverez toutes les informations actuelles sur picard-hammer.de, sur Facebook et sur Instagram.

_NL

PICARD OP HET INTERNET

Actuele informatie vindt u te allen tijde op picard-hammer.de, bij Facebook en bij Instagram.



Website:
picard-hammer.de



Facebook:
[Picard1857](https://www.facebook.com/Picard1857)



Instagram:
[picard_hammer_official](https://www.instagram.com/picard_hammer_official)

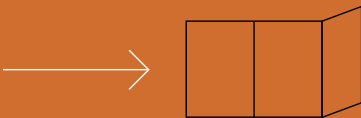

_FR

SIGNIFICATION DES ICÔNES

Vous trouverez l'explication des icônes utilisées sur la page à déplier en fin de catalogue.

_NL

VERKLARING SYMBOLEN

De verklaring van symbolen vindt u aan de achterkant van de catalogus, op de uitklap-pagina.



OÙ PUIS-JE TROUVER « MON » MARTEAU ?

WAAR VIND IK „MIJN“ HAMER?

ICI ! HIER!

A	Marteaux de plafonneurs, Hachettes pour couvreurs, Marteaux de maçon, Marteaux fendus	Steigerhamers, stukadoorsbijlen, metselaarshamers en klauwhamers
B	Marteaux d'ajusteurs, Marteaux de devant, Masses	Bankwerkers-, voorhamers en vuisthamers
C	Outils de forge et de maréchalerie	Gereedschap voor smeden en hoefsmeden
D	Pinces en acier	Breekijzers
E	Outils de paveur	Gereedschap voor straatmakers en steenbewerking, tuinbouw en landschapsarchitectuur
F	Outils de décorateur et de tapissier	Gereedschap voor stoffeerdere, woninginrichters en vloerleggers
G	Outils spéciaux	Speciaal gereedschap
H	Marteaux à tête douce	Kunststof hamers
I	Outils pour ferblantier, horloger, orfèvre, ciseleur	Gereedschap voor loodgieters, uitdeuken, goud- / zilvermeden en horlogemakers
J	Outils spéciaux de couvreur	Speciaal gereedschap voor dakdekkers
K	Outils de débosselage	Uitdeukgereedschap
L	Articles en Cuir	Lederen artikelen
M	Manches et Cales	Stelen en spiehuizen
N	Aides à la vente, emballages cadeaux, présentoirs	Verkoop hulpmiddelen, geschenkverpakkingen, baliedisplay's
O	Articles publicitaires	Promotieartikel

	30
	48
	64
	70
	76
	82
	86
	94
	100
	118
	124
	146
	150
	156
	168



_FR

C'est également le début du succès du marteau de charpentier, qui est aujourd'hui notre produit le plus vendu et qui incarne la marque PICARD pour de nombreux artisans. Mais l'histoire de l'entreprise a commencé bien plus tôt : en 1857, Johann Hermann Picard fondait une petite forge à Wuppertal, ville où se trouve toujours le siège de l'entreprise aujourd'hui. Même si la fabrication de nos marteaux fait depuis longtemps appel aux techniques les plus modernes, chacun de nos quelque 700 produits a vocation à fournir la meilleure qualité artisanale à nos clients exigeants. Des produits artisanaux pour les artisans, en somme.

**UN BON TRAVAIL ARTISANAL NÉCESSITE AVANT TOUT DE L'EXPÉRIENCE
VOOR GOED VAKMANSCHAP IS VOOR-
AL ÉÉN DING NODIG: ERVARING**



**ET DE BONS OUTILS
EN GOED GEREEDSCHAP**

_NL

De definitieve doorbraak naar marktleiderschap kwam voor PICARD in 1956 met de introductie van de stalen buissteel in Europa. Daarmee begon ook het aanzien van de dakdekkershamers tot ongekennde hoogte te stijgen. Vandaag de dag zijn ze ons meest verkochte product en voor veel ambachtslieden staat het merk PICARD. Maar de geschiedenis van het bedrijf begon al veel eerder: in 1857 stichtte Johann Hermann Picard een kleine smederij in Wuppertal - waar het bedrijf vandaag de dag nog steeds gevestigd is. Ook al wordt bij de productie van onze hamers al lang gebruik gemaakt van de modernste technologie, is ons streven voor elk van onze 700 verschillende producten, het leveren van de beste kwaliteit vakmanschap voor onze veeleisende klanten – vakmanschap voor vakmanschap.



Frank Simon
Geschäftsführer | Managing Director

_FR

Le marteau reste l'outil le plus utilisé par l'homme. Et l'évolution aurait certainement été différente sans lui. PICARD marque de son empreinte le développement moderne de cet outil fascinant depuis plus de 160 ans. Aujourd'hui, nous fabriquons et commercialisons quelque 700 marteaux différents et des produits complémentaires pour les corps de métier les plus divers. Sur tous les marchés mondiaux importants, les charpentiers, les couvreurs et les menuisiers font confiance à la qualité supérieure et à la robustesse de nos produits, au même titre que les maçons, les forgerons, les serruriers, les carreleurs ou les carrossiers. Ainsi, nos liens étroits avec l'artisanat et le commerce ainsi que notre exigence absolue de qualité ont fait de nous le leader mondial du marché des marteaux en acier. Dans ce catalogue, vous trouverez l'ensemble de la gamme actuelle des produits PICARD ainsi que de nombreuses informations complémentaires utiles sur cet outil toujours aussi fascinant qu'est le marteau. Nous vous souhaitons beaucoup de plaisir à feuilleter, à lire et à trouver votre marteau PICARD !

_NL

De hamer is nog steeds het meest gebruikte gereedschap van de mens. En de evolutie zou zeker anders verlopen zijn zonder u. PICARD geeft al meer dan 160 jaar vorm aan de moderne ontwikkeling van dit fascinerende gereedschap. Vandaag de dag produceren en distribueren wij ongeveer 700 verschillende hamers en aanvullende producten voor verschillende beroepen. Op alle belangrijke wereldmarkten vertrouwen timmerlieden, dakdekkers en meubelmakers evenzeer op de hoogwaardige kwaliteit en robuustheid van onze producten zoals metselaars, smid, slotenmakers, tegelzetters of carrosseriebouwers. Zo heeft onze nauwe verbondenheid met zowel de handel als de vakman, onze absolute kwaliteitsnormen tot wereldmarktleider op het gebied van stalen hamers gemaakt. In deze catalogus vindt u het volledige actuele PICARD productassortiment en veel nuttige aanvullende informatie over een gereedschap dat blijft fascineren. Veel plezier bij het bladeren, lezen en vinden van uw PICARD hamer!



GERMAN HAMMER COMPETENCE



 **HALDER**

_FR

PICARD ET HALDER - DEUX MARQUES FORTES, UNE STRATÉGIE PUISSANTE

Les deux leaders du marteau PICARD et HALDER, qui partagent le même propriétaire, mènent une stratégie commune sur le marché. Pour les deux entreprises, le produit fondateur et donc la pierre angulaire fut le marteau. Aujourd'hui, HALDER est leader sur le marché des maillets et PICARD sur celui des marteaux de charpentier. Les deux sont des entreprises familiales avec une longue tradition. Les gammes de produits des deux marques premium se complètent de manière idéale. Ensemble, PICARD et HALDER proposent la gamme d'outils de frappe la plus complète et la plus qualitative du monde.

_NL

PICARD EN HALDER 2 STERKE MERKEN, EEN SLAGVAARDIGE STRATEGIE

De twee toonaangevende hamerfabrikanten PICARD en HALDER opereren op de markt met een gemeenschappelijke strategie en één eigenaar. Het basis product en daarmee de grondlegger voor beide bedrijven was de hamer. Vandaag is HALDER marktleider voor hamers met zacht oppervlak en Picard voor dakdekkershamers. Beide zijn familiebedrijven met een lange traditie. De productportfolio's van beide topmerken vullen elkaar ideaal aan. Samen bieden PICARD en HALDER wereldwijd het meest uitgebreide en kwalitatief beste assortiment van slaggereedschappen aan.

**PICARD NE FORGE PAS QUE
DES MARTEAUX,
SMEEDT PICARD EIGENLIJK
ALLEEN HAMERS?**



**ELLE FORGE AUSSI
DES VALEURS !**

**NEE, OOK ANDERE
VERDIENSTE!**

_FR

Quiconque utilise chaque jour son outil sait ce qui est essentiel : une qualité sans compromis grâce à des matériaux de qualité et des finitions précises pour une solidité absolue et un travail sûr, sans effort. Les marteaux PICARD rassemblent toutes ces qualités. Les nombreuses applications différentes de nos produits requièrent une forme spécifique et des matériaux aux propriétés définies avec précision, qui sont atteints grâce à des méthodes d'usinage et de contrôle innovantes, alliées à des étapes de travail qui ont aujourd'hui encore un caractère artisanal. Un autre aspect essentiel est le savoir-faire de nos collaborateurs. Ils savent précisément comment fonctionnent nos clients et quelles sont leurs exigences pour leurs outils. Ce n'est pas pour rien que la majorité de nos utilisateurs appliquent la devise suivante : PICARD un jour, PICARD toujours !



_NL

Vakmannen die hun gereedschap dag in dag uit gebruiken, weten waar het op aankomt: compromisloze kwaliteit dankzij hoogwaardige materialen en precieze afwerking voor absolute robuustheid en veilig werken zonder vermoeidheid. PICARD hamers staan voor precies dat. De talloze verschillende toepassingen van onze producten vereisen specifieke ontwerpen en vormen en precies op elkaar afgestemde materiaal eigenschappen. We bereiken dit door innovatieve fabricage- en testmethodes, gekoppeld aan productie die ook vandaag nog met de hand worden gemaakt. Minstens zo belangrijk is echter de uitgebreide en jarenlange knowhow van onze medewerkers, die precies weten hoe onze klanten werken en welke eisen zij aan hun gereedschap stellen. Het is dan ook niet voor niets dat het merendeel van onze klanten leeft volgens de stelregel "Eens een PICARD, altijd een PICARD!"

ALUTEC® : LE MARTEAU RÉINVENTÉ

ALUTEC®: DE HAMER OPNIEUW UITGEVONDEN

_FR MARTEAUX HYBRIDES / ALUTEC®

Forts d'une expérience de plus de 160 ans, nous avons développé l'AluTec® à partir d'un classique éprouvé, le marteau de charpentier 298. La combinaison de l'aluminium et de l'acier C45 robuste montre ce qu'un marteau monobloc moderne a à offrir : une force de frappe optimale pour un poids réduit. L'assemblage inséparable des pièces en acier et en aluminium fait de l'AluTec® un outil très particulier. Alors que le poids de seulement 670 g marque des points lorsque le marteau est porté à la ceinture porte-outils, il séduit par sa robustesse, qui n'a rien à envier à celle d'un marteau tout acier, combinée à une ergonomie hors pair. L'AluTec® est tout simplement le marteau réinventé.

_NL MARTEAUX HYBRIDES / ALUTEC®

Met meer dan 160 jaar ervaring, hebben wij de Alutec® ontwikkeld aan de hand van een bewezen klassieker, de steigerhamer 298. De combinatie van aluminium en robuust C45 staal laat zien wat een moderne hamer uit één stuk te bieden heeft: optimale slagkracht bij een laag gewicht. De onlosmakelijke verbinding van de stalen en aluminium onderdelen maakt de AluTec® tot een zeer speciaal gereedschap. Dus het gewicht van slechts 670 g scoort punten wanneer de hamer aan de gereedschapsriem wordt gedragen en de robuustheid van de hamer maakt indruk, die vergelijkbaar is met die van een volledig stalen hamer, gecombineerd met een uitstekende ergonomie. De AluTec® is de hamer die simpelweg opnieuw is uitgevonden.



1098
Marteau de
charpentier
Steigerhamer

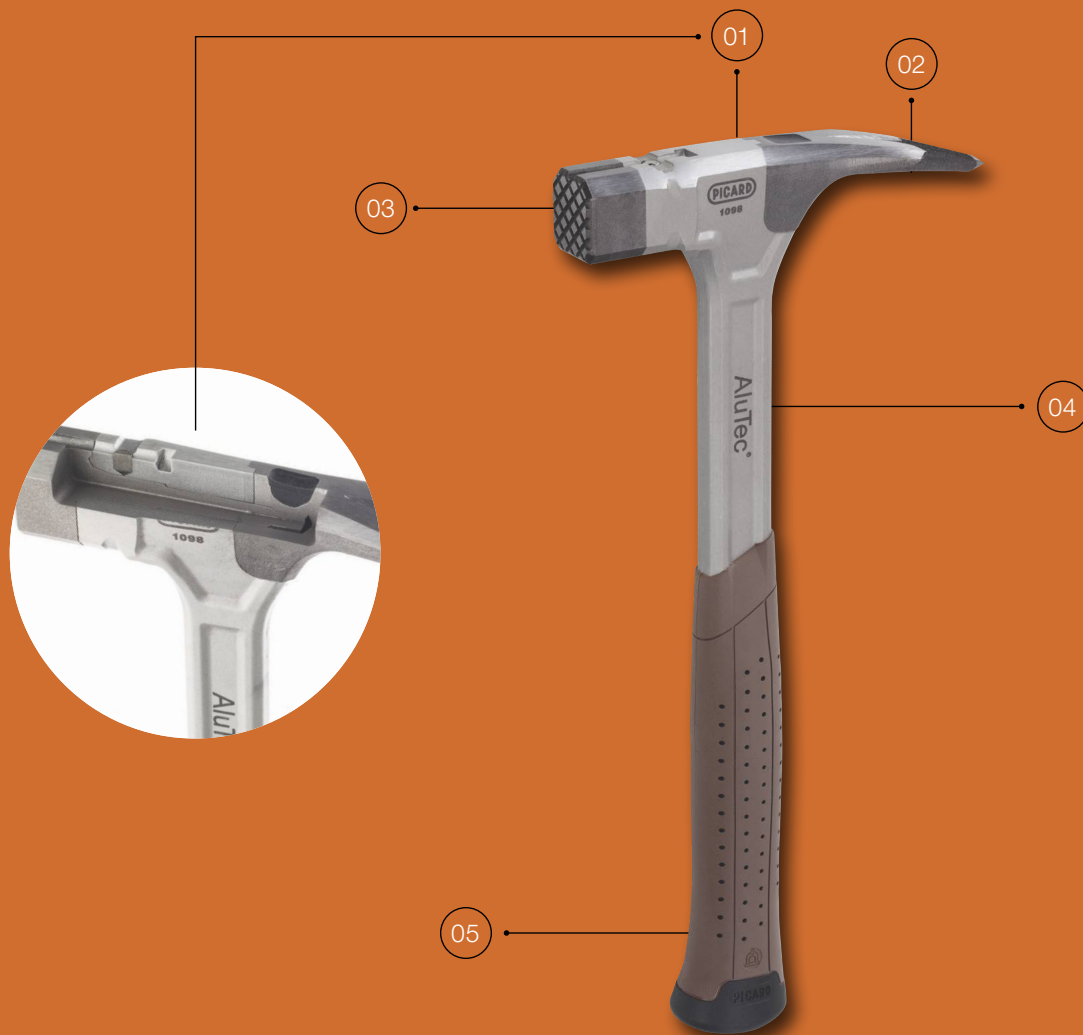

01_Tête

Quand l'aluminium rencontre l'acier : léger, mais extrêmement résistant à la rupture là où c'est nécessaire. Dur et robuste là où il faut aller à l'essentiel. L'assemblage inséparable des éléments assure une sécurité maximale. Des qualités d'aluminium et d'acier soigneusement sélectionnées confèrent à l'AluTec® une longue durée de vie et une grande stabilité. Le porte-clou est équipé d'un aimant extrêmement puissant.

02_Griffe et pointe

La griffe et la pointe fine et étirée sont usinées avec précision et trempées par induction. Même les petits clous sont saisis en toute sécurité.

03_Face

La face est durcie soigneusement et spécialement trempée ; le modèle rugueux est gaufré en profondeur. Également disponible avec une face lisse.

04_Manche

Grâce à son profilage, le manche est aussi léger que stable.

05_Poignée

La poignée de l'AluTec® évoque la poignée traditionnelle dans l'artisanat, celle du marteau de charpentier PICARD 298. Et à juste titre : la poignée et le manche sont connectés durablement par une colle industrielle à bicomposant spécialement développée à cet effet. Une construction spéciale permet d'éviter que l'extrémité du manche ne traverse la poignée. Le matériau qui absorbe les vibrations et la forme ergonomique permettent de travailler sans se fatiguer.

01_Kop

Aluminium ontmoet staal: licht, maar extreem breukbestendig waar het nodig is. Hard en robuust waar het er op aan komt. De onlosmakelijke verbinding van de componenten zorgt voor maximale veiligheid. Zorgvuldig geselecteerde aluminium- en staalkwaliteiten geven AluTec® een lange levensduur en een hoge stabiliteit. De spijkerhouder is uitgerust met een uiterst sterke magneet.

02_Klouw en punt

De klouw en de slanke, verlengde punt zijn nauwkeurig bewerkt en inductief gehard. Dit zorgt ervoor dat zelfs kleine spijkers veilig worden gegrepen.

03_Baan

Het slagvlak is zorgvuldig gehard en speciaal getemperd; de opgeruwde versie heeft bijzonder diepe ruiten. Ook verkrijgbaar met een gladde voorkant.

04_Steel

Het profiel van de schacht is even gewicht besparend als stabiel.

05_Greep

Het handvat van de AluTec® citeert het traditionele handvat gebruikt door vakmannen - die van de PICARD steigerhamer 298. Dit is voor een goede reden: Schacht en steel zijn permanent verlijmd met een speciaal ontwikkelde twee-componenten industriële lijm. Een speciaal ontwerp zorgt ervoor dat het uiteinde van het handvat niet door de greep heen kan dringen. Het trillingsdempend materiaal en de ergonomische vorm zorgen voor werken zonder vermoeidheid.

GAMME DE MAÎTRE : LA PLUS GRANDE QUALITÉ POUR LES ARTISANS MEESTERSERIE: HET BESTE VOOR DE AANPAKKER

_FR

MARTEAUX EN ACIER MASSIF/ GAMME DE MAÎTRE

Les marteaux en acier massif PICARD sont de véritables outils de maîtres. Les matériaux les plus haut de gamme donnent un outil qui satisfait aux exigences les plus strictes. Ces marteaux en acier massif ont une traction maximale, pour plus d'efficacité à chaque coup. Les poignées sont en cuir véritable haut de gamme non traité ou en plastique bicomposant. Des outils sans compromis qui satisfont dès le premier regard et convainquent durablement utilisateurs comme observateurs à chaque manipulation.

_NL

HAMERS VAN GEHEEL STAAL/ MEESTERSERIE

Volledig stalen hamers van PICARD zijn echte meester gereedschappen. De hoogste kwaliteit van de materialen resulteert in een product dat aan de hoogste eisen voldoet. Als volledig stalen hamers hebben ze een maximale trekkracht – voor meer efficiëntie bij elke slag. De handgrepen zijn gemaakt van het beste, onbehandelde leer ofwel van twee-componenten kunststof. Compromisloze gereedschappen die op het eerste gezicht inspireren en bij elke beweging blijvend overtuigen – de gebruiker en zelfs iedereen die alleen maar mag kijken.



790
Marteau de
charpentier
Steigerhammer



790½
Marteau de
charpentier
Steigerhammer



791
Marteau fendu
Klauwhamer



761, 761½
Marteau de
géologue
Geologenhamer



207
Marteau de
couvreur
Leidekkershamer



590
Marteau de
charpentier
Steigerhammer



590½
Marteau de
charpentier
Steigerhammer



561, 561½
Marteau de
géologue
Geologenhamer

**01_Tête**

En alliage d'acier spécial trempé finement poli. Aimant à clous extrêmement puissant sur le marteau de charpentier.

02_Griffe et pointe

La griffe et la pointe fine et étirée du marteau de charpentier sont façonnées avec précision et durcies par induction. Même les petits clous sont saisis en toute sécurité.

03_Face

La face est durcie soigneusement et spécialement trempée ; le modèle rugueux est gaufré en profondeur. Également disponible avec une face lisse.

04_Manche

Le manche forgé, au poids optimisé, garantit par sa structure un équilibre parfait et une force de frappe maximale. Sa surface soigneusement polie s'insère sans surépaisseur dans la poignée.

05_Poignée

Les plaques en cuir véritable sont placées sans torsion sur la poignée en acier massif. Ce n'est pas seulement esthétique : le cuir absorbe l'humidité et la restitue une fois le travail terminé. La surface est extrêmement résistante à l'usure. La poignée en plastique bicomposant (non illustrée) est optimisée sur le plan ergonomique et absorbe les vibrations. Elle garantit un travail sans effort et est extrêmement durable grâce à la connexion durable du manche et de la poignée et à la plaque solide de fond.

01_Kop

Gesmeed uit gelegeerd, gehard speciaal staal en fijngeslepen. De spijkerhouder van de steigerhamer heeft een extreem sterke magneet.

02_Klauw en punt

De klauw en de slanke, verlengde punt van de hamer zijn nauwkeurig bewerkt en inductie gehard. Zelfs kleine spijkertjes worden veilig vastgepakt.

03_Baan

De baan is zorgvuldig gehard en speciaal getemperd, de geruite uitvoering heeft een bijzonder diep motief. Ook verkrijgbaar met gladde baan.

04_Steel

De gesmede, voor het gewicht geoptimaliseerde steel is ontworpen om een goed uitgebalanceerde en zeer effectieve slagkracht te bieden. Zijn zorgvuldig geslepen oppervlak gaat naadloos over in het handvat.

05_Greep

Plaatjes van leer zitten torsiebestendig op het massieve volledig stalen handvat. Dat ziet er niet alleen goed uit: Leer neemt ook vocht op en laat het na het werk weer los. Het oppervlak is uiterst slijtvast. Het twee-componenten handvat (niet afgebeeld) is ergonomisch geoptimaliseerd en trillingsdempend. Het zorgt voor een moeiteloze werking en is uiterst duurzaam dankzij de permanente verbinding van het handvat en de robuuste eindkap.

MARTEAUX DE CHARPENTIER GAMME DE MAÎTRE : PLUS LONGS POUR PLUS D'EFFICACITÉ

MEESTERSERIE RIP- EN FRAMING- HAMERS: LENGTE WERKT

_FR

MARTEAUX EN ACIER MASSIF/ GAMME DE MAÎTRE

Pour travailler efficacement, il faut avoir un marteau qui permette d'atteindre les endroits les plus éloignés sans se déplacer. C'est pourquoi un outil long est préférable. Les marteaux de charpentier de Picard trouvent leurs racines là où la construction en bois est traditionnellement ancrée : en Amérique. Avec leur manche long, ils ont un meilleur moment de frappe. Ceci s'avère particulièrement utile pour travailler sur les clous longs ou larges. Ou pour les démontages : dans le feu de l'action, un marteau est tout aussi sollicité qu'un pied-de-biche. Dans ces situations, les longs manches des marteaux de charpentier ont fait leurs preuves grâce à leur effet de levier supérieur. De plus, Picard équipe les marteaux de charpentier d'une griffe particulièrement stable et fabrique les outils en acier massif avec une poignée en cuir véritable ou bicomposant, pour une durée de vie et une sécurité maximales.

_NL

HAMERS VAN GEHEEL STAAL/ MEESTERSERIE

Efficiënter werken betekent met een hamer kunnen slaan op moeilijk te bereiken plekken. Daarom geldt de oude regel: lengte werkt. De Rip- en Framing hamers van PICARD hebben hun oorsprong daar waar houtskeletbouw een lange traditie heeft: in Amerika. Door hun lange handgrepen hebben ze een beduidend hoger slagmoment. Dit loont zich vooral bij het werken met lange of dikke spijkers. Of bij het slopen: Als het moeilijk wordt, moet een hamer net zoveel doen als een koevoet. Hier bewijzen de bijzonder lange handgrepen van de riphammers hun waarde door een nog grotere hefboomwerking. PICARD rust ook de rip- en framinghamers uit met een extra robuustw klauw en fabriceert ze als volledig stalen gereedschap met echt leeren of twee-componenten handvaten – voor maximale duurzaamheid en veiligheid bij het gebruik.



795
Marteau de
charpentier
Rip hamer

796
Marteau de
charpentier
Klauwhamer



595
Marteau de
charpentier
Rip hamer

596
Marteau de
charpentier
Klauwhamer

**01_Tête**

En alliage d'acier spécial trempé finement poli. Aimant à clous extrêmement puissant.

02_Griffe

La griffe assure une meilleure stabilité et permet de mieux positionner l'outil pour soulever et retirer des clous grâce à sa plus grande surface de contact.

03_Face

Face ronde, durcie soigneusement et spécialement trempée. Disponible en version lisse ou rugueuse ; le modèle rugueux est gaufré en profondeur.

04_Manche

Manche forgé au poids optimisé, disponible en deux longueurs, pour une force de frappe maximale. Insertion sans surépaisseur dans la poignée. La grande longueur offre un meilleur moment de frappe et permet de bien atteindre les emplacements éloignés. Idéale pour soulever des clous longs ou larges.

05_Poignée en cuir

Les plaques en cuir véritable sont placées sans torsion sur la poignée en acier massif. Ce n'est pas seulement esthétique : le cuir absorbe l'humidité et la restitue une fois le travail terminé. La surface est extrêmement résistante à l'usure. La poignée en plastique bicomposant (non illustrée) est optimisée sur le plan ergonomique, extrêmement durable et absorbe les coups.

06_Embout de poignée

Protection antidérapante.

01_Kop

Gesmeed uit gelegeerd, gehard speciaal staal en fijngeslepen. De spijkerhouder van de steigerhamer heeft een extreem sterke magneet.

02_Klauw en punt

De klauw en de slanke, verlengde punt van de hamer zijn nauwkeurig bewerkt en inductie gehard. Zelfs kleine spijkertjes worden veilig vastgepakt.

03_Baan

De baan is zorgvuldig gehard en speciaal getemperd, de geruite uitvoering heeft een bijzonder diep motief. Ook verkrijgbaar met gladde baan.

04_Steel

De gesmede, voor het gewicht geoptimaliseerde steel is ontworpen om een goed uitgebalanceerde en zeer effectieve slagkracht te bieden. Zijn zorgvuldig geslepen oppervlak gaat naadloos over in het handvat.

05_Greep

Plaatjes van leer zitten torsiebestendig op het massieve volledig stalen handvat. Dat ziet er niet alleen goed uit: Leer neemt ook vocht op en laat het na het werk weer los. Het oppervlak is uiterst slijtvast. Het tweecomponentenhandvat (niet afgebeeld) is ergonomisch geoptimaliseerd en trillingsdempend. Het zorgt voor een moeiteloze werking en is uiterst duurzaam dankzij de permanente verbinding van het handvat en de robuuste eindkap.

06_Beschermhuls

Beveiliging tegen het wegglijden van de hamer.

MARTEAUX DE MAÎTRE : DES CLASSIQUES ROBUSTES

MEESTER HAMERS: ROBUUSTE KLASSIEKERS

_FR

MARTEAUX À MANCHE TUBULAIRE/ MARTEAUX DE MAÎTRE

Les marteaux de maître ont tout ce qui est nécessaire pour devenir de véritables classiques : des matériaux parfaits, savamment combinés et connectés de manière idéale. C'est à cela qu'un outil doit ressembler. Une technique ultramoderne alliée à un savoir-faire classique. Une tête de marteau soigneusement forgée est placée de manière inamovible sur un tube étiré en continu en acier spécial. On a ces outils bien en main avec la poignée que nous avons mise au point en plastique résistant aux chocs et antidérapant. À chaque utilisation, ces outils sont une illustration de notre savoir-faire.

_NL

HAMERS MET STALEN BUIS/ MASTER HAMMERS

De meester hamers hebben alles wat nodig is om een echte klassieker te worden: de beste materialen en vakkundig gecombineerd. Zo moet een gereedschap eruitzien. Dit is waar state-of-the-art technologie en klassiek vakmanschap elkaar ontmoeten. Een zorgvuldig gevormde gesmede hamerkop zit onwrikbaar op een naadloos getrokken buis van speciaal staal. Deze gereedschappen worden stevig in de hand gehouden met een door ons ontworpen handvat van schokabsorberend en tegelijkertijd antislip kunststof. Zodat elk gebruik laat zien wat vakmanschap werkelijk is.



698
Marteau de
charpentier
Steigerhamer



298
Marteau de
charpentier
Steigerhamer



298e
Marteau de
charpentier
Steigerhamer



298e
Marteau de
charpentier
Steigerhamer



292
Marteau fendu
Klauwhamer



01_Tête

En alliage d'acier spécial trempé finement poli. L'intégration allongée du manche tubulaire offre une meilleure protection contre les coups et plus de stabilité de levage. Aimant à clous extrêmement puissant sur le marteau de charpentier.

02_Griffe et pointe

La griffe et la pointe fine et étirée du marteau de charpentier sont façonnées avec précision et durcies par induction. Même les petits clous sont saisis en toute sécurité.

03_Bague de protection

La bague de protection durcie en acier, étirée inamoviblement sur le tube, apporte une sécurité supplémentaire lorsque l'on rate son coup.

04_Goupille de sécurité

Rien ne nous importe plus que votre sécurité : plutôt qu'une goupille de serrage à bas coût traditionnelle, nous utilisons pour sécuriser les têtes une goupille en acier durci qui connecte la tête et le manche de manière inamovible.

05_Face

La face est durcie soigneusement et spécialement trempée ; le modèle rugueux est gaufré en profondeur. Également disponible avec une face lisse.

06_Manche

Manche extrêmement solide fait d'un tube en chrome-molybdène, particulièrement solide et élastique. Un durcissement supplémentaire lui confère une robustesse accrue.

07_Poignée

La poignée traditionnelle dans l'artisanat. La poignée et le manche sont connectés durablement par une colle industrielle bicomposant spécialement développée. Une structure spéciale empêche l'extrémité du manche de percer à travers la poignée. Le matériau qui absorbe les vibrations et la forme ergonomique garantissent un travail sans effort. Également disponible avec une poignée bicomposant noir-marron.

01_Kop

Gesmeed met gelegeerd, gehard, speciaal staal en voorzien van een gladde afwerking. De verlengde buisvormige asbevestiging biedt extra bescherming bij het slaan en is stabiel bij het transport. De spijkerhouder op de timmermanshamer heeft een extreem sterke magneet.

02_Klauw en punt

De klauw en de slanke, verlengde punt van de hamer zijn nauwkeurig bewerkt en inductief gehard. Zelfs kleine spijkers worden betrouwbaar gepakt.

03_Veiligheidsring

Stevig gemonteerd op de buis zorgt de gehard stalen beschermring voor extra veiligheid in geval van een misser.

04_Veiligheidspen

Wij gaan tot het uiterste om uw veiligheid te garanderen. In plaats van de gebruikelijke, goedkopere pennen gebruiken we een geharde pen, die de kop onlosmakelijk met het handvat verbindt.

05_Baan

De baan is zorgvuldig gehard en speciaal getemperd, de geruite uitvoering heeft een bijzonder diep motief. Ook verkrijgbaar met gladde baan.

06_Steel

Extreem belastbare steel gemaakt van chroom-molybdeen, bijzonder hard en elastisch. Een extra harding zorgt voor een grotere belastbaarheid.

07_Greep

Het traditionele handvat en de buis zijn permanent verbonden met een speciaal ontwikkelde twee-componenten industriële lijm. Een speciale constructie zorgt ervoor dat de stang niet door het handvat heen werkt. Het trillingsabsorberende materiaal en de ergonomische vorm zorgen ervoor dat er moeiteloos kan worden gewerkt. Ook verkrijgbaar met zwartbruin tweecomponenten handvat.

BLACKGIANT® PRIORITÉ À LA SÉCURITÉ MAXIMALE

BLACKGIANT® ALS MAXIMALE VEILIGHEID ER TOE DOET

_FR

MARTEAUX À MANCHE TUBULAIRE/ BLACKGIANT®

Vous pensiez que les outils à manche tubulaire PICARD étaient le nec plus ultra ? Nous avons pourtant fait mieux ! Avec la gamme BlackGiant® nous avons perfectionné encore davantage ces outils. Elle tombe à point nommé lorsqu'un travail sûr est encore plus crucial, sur un toit ou sur un échafaudage par exemple. La finition impeccable de la tête garantit la sécurité d'utilisation. Même et surtout dans les conditions difficiles et les plus extrêmes. Et lorsque les choses se gâtent, le tube intérieur supplémentaire garantit une résistance à la rupture qui dépasse toutes les normes. De plus, la gamme BlackGiant® marque des points avec la connexion brevetée de la tête et du manche et avec sa poignée orange spéciale qui offre une prise optimale, un bon amortissement et un travail sans effort. À chaque coup et à chaque manipulation, pendant des heures, pendant des années.

_NL

HAMERS MET STALEN BUIS/ BLACKGIANT®

PICARD buisgereedschap. Wij geloven dat dingen altijd verbeterd kunnen worden. Het resultaat is de BlackGiant® serie. Waar veilig werken nog belangrijker is: op het dak en op de steiger, is deze hamer op de juiste plaats. De mooiste afwerking van de kop zorgt voor een constant veilig gebruik. Ook en vooral onder zware en moeilijke omstandigheden. En als het moeilijk wordt, zorgt de extra binnenbuis voor een breeksterkte die alle normen overstijgt. De BlackGiant® scoort ook punten met de gepatenteerde verbinding van kop en handvat en de oranje speciale grip, goede demping en moeiteloos werken garandeert. Bij elke klap en elke beweging, uur na uur, jaar na jaar.



820M
Marteau de
charpentier
Steigerhamer



891
Marteau fendu
Klauwhamer



897
Hachette de
couvreur
Gipsbijl



875
Marteau de maçon
Metselaarshamer



877
Marteau de maçon
Metselaarshamer

**01_Tête**

En alliage d'acier spécial trempé finement poli. Aimant à clous extrêmement puissant sur le marteau de charpentier.

02_Griffe et pointe

La griffe et la pointe fine et étirée du marteau de charpentier sont façonnées avec précision et durcies par induction. Même les petits clous sont saisis en toute sécurité.

03_Bague de protection

La bague de protection durcie en acier, étirée de manière inamovible sur le tube, apporte une sécurité supplémentaire lorsque l'on rate son coup.

04_Goupille de sécurité

Rien ne nous importe plus que votre sécurité : plutôt qu'une goupille de serrage à bas coût traditionnelle, nous utilisons pour sécuriser les têtes une goupille en acier durci qui connecte la tête et le manche de manière inamovible.

05_Face

La face est durcie soigneusement et spécialement trempée ; le modèle rugueux est gaufré en profondeur. Également disponible avec une face lisse.

06_Tube intérieur

Le tube intérieur durci se prolonge jusqu'à la tête. Il protège le manche de la déformation même face à des sollicitations extrêmes, pour plus de sécurité dans les applications délicates.

07_Manche

Sécurité parfaite grâce au tube intérieur supplémentaire et à la connexion parfaite entre la tête et le manche.

08_Poignée

Le matériau bicomposant qui absorbe les vibrations et la forme ergonomique garantissent un travail sans effort. La poignée et le manche sont connectés durablement par une colle industrielle bicomposant spécialement développée. Une structure spéciale empêche l'extrémité du manche de percer à travers la poignée.

01_Kop

Gesmeed uit gelegeerd, gehard speciaal staal en fijngeslepen. De spijkerhouder van de steigerhamer heeft een extreem sterke magneet.

02_Klauw en punt

De klauw en de slanke, verlengde punt van de hamer zijn nauwkeurig bewerkt en inductief gehard. Zelfs kleine spijkers worden betrouwbaar gepakt.

03_Veiligheidsring

Stevig gemonteerd op de buis zorgt de gehard stalen beschermring voor extra veiligheid in geval van een misser.

04_Veiligheidspen

Wij gaan tot het uiterste om uw veiligheid te garanderen. In plaats van de gebruikelijke, goedkopere pennen gebruiken we een geharde pen, die de kop onlosmakelijk met het handvat verbindt.

05_Baan

De baan is zorgvuldig gehard en speciaal getemperd, de geruite uitvoering heeft een bijzonder diep motief. Ook verkrijgbaar met gladde baan

06_Binnenbuis

De extra geharde binnenbuis gaat tot aan de kop. Hij beschermt de steel tegen vervorming, zelfs onder extreme belasting - voor meer veiligheid in kritische werkgebieden.

07_Steel

Perfekte veiligheid door extra binnenbuis en de verbinding van kop en buis.

08_Greep

Het trillingsdempende tweecomponentenmateriaal en de ergonomische vorm zorgen voor moeiteloos werk. Het handvat en de stang zijn permanent verbonden met een speciaal ontwikkelde tweecomponenten industriële lijm. Een speciale constructie zorgt ervoor dat de stang niet door het handvat heen werkt.

BLACKGIANT® BAR: LA PINCE À DÉCOFFRER SURPUISSANTE

BLACKGIANT® BAR: HET BREEKIJZER MET EXTRA POWER

_FR PINCE À DÉCOFFRER/ BLACKGIANT® BAR

La BlackGiant® Bar est la pince à décoffrer de PICARD destinée aux professionnels. La forme ingénieuse étend les possibilités d'utilisation aux domaines qui ne conviennent pas aux pinces à décoffrer classiques : dans les fentes étroites, près de surfaces verticales et partout où les grands effets de levier sollicitent au maximum la qualité du matériau.

_NL BREEKIJZERS/ BLACKGIANT® BAR

BlackGiant® Bar is het breekijzer van PICARD voor professioneel gebruik. Het ingenieuze ontwerp breidt het toepassingsgebied uit tot gebieden waar conventioneel gevormde breekijzers het op moeten geven: in smalle ruimten, dicht bij verticale vlakken en waar hoge hefboomkrachten maximale eisen stellen aan de kwaliteit van het materiaal.



46Z
BlackGiant® Bar
BlackGiant® Bar



46Y
BlackGiant®
Utility-Bar
BlackGiant®
Utility-Bar



46X
BlackGiant®
Flat-Bar
BlackGiant®
Flat-Bar

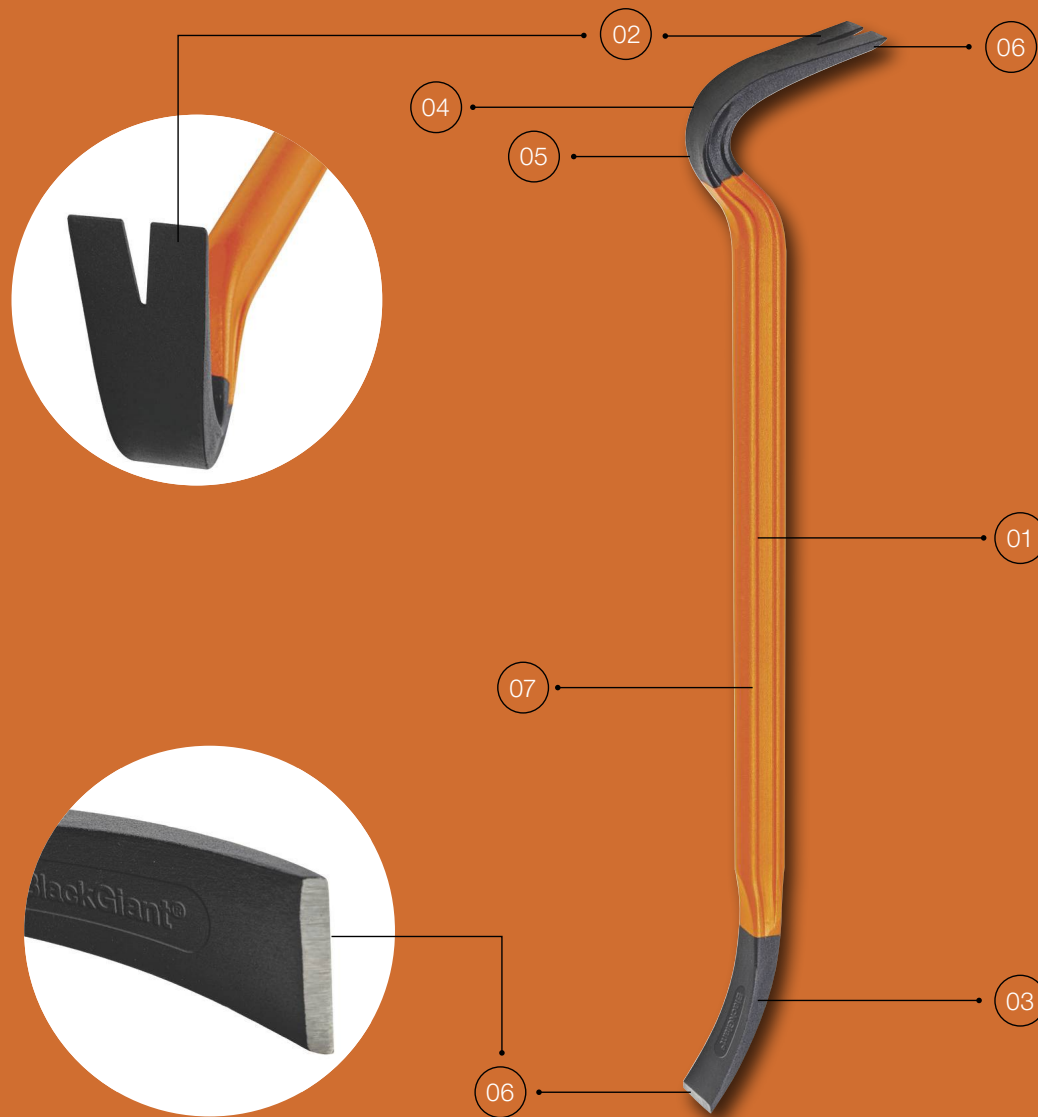

01_ Outil monobloc

La BlackGiant® Bar est forgée d'un seul tenant en alliage d'acier trempé et revenu, pour une longévité maximale.

02_ Surfaces de contact

Les surfaces de contact particulièrement larges réduisent le risque d'endommagement involontaire du support.

03_ Revêtement rugueux et résistant

Le revêtement rugueux et résistant améliore l'adhérence de la BlackGiant® Bar. Les pinces à décoffrer classiques polies sont ici désavantagées.

04_ Courbure progressive

La courbure progressive de l'extrémité arrondie augmente l'effet levier de plus de 55 %. La force est ainsi mieux répartie.

05_ Conception à 90°

La forme de l'extrémité arrondie rend la BlackGiant® Bar particulièrement utile sur les surfaces verticales. La conception à 90° offre une course de levier idéale.

06_ Lames polies

Les lames polies avec précision facilitent l'insertion dans les fentes étroites.

07_ Profil stable

Le profil a la forme d'un double T à l'arête arrondie. Cela le rend non seulement facile à tenir en main, mais aussi et surtout plus résistant à la flexion et plus léger que les profils ronds ou hexagonaux habituels.

01_ Monoblock gereedschap

De BlackGiant® Bar is gesmeed uit één stuk gelegeerd staal, gehard en getemperd voor maximale duurzaamheid.

02_ Contactoppervlakken

De bijzonder breed gesmede contactoppervlakken verminderen het risico op onbedoelde beschadiging van de ondergrond.

03_ Ruwe en taaie lak

De robuuste ruwe en taaie coating met het ruwe oppervlak verbetert de grip van de BlackGiant® Bar. Conventionele breekijzers hebben dit voordeel niet.

04_ Progressieve kromming

De progressieve kromming van het ronde uiteinde verhoogt de hefboomwerking met meer dan 55 procent. Dit zorgt voor een betere krachtoverbrenging.

05_ 90° ontwerp

Het ronde uiteinde is zo gevormd dat de BlackGiant® Bar bijzonder goed te gebruiken is op verticale oppervlakken. Dit 90° ontwerp biedt de ideale hefboomwerking.

06_ Scherpe bladen

Precies geslepen bladen vergemakkelijken het werken in smalle tussenruimtes.

07_ Stabiel profiel

Het profiel heeft de vorm van een dubbele-T met een rond uiteinde. Dit is niet alleen gemakkelijk vast te pakken, maar vooral veel beter bestand tegen buigen en lichter dan conventionele ronde breekijzers.

GAMME STANDARD : MIEUX QUE LES AUTRES STANDAARDSERIE: BETER DAN ALLE ANDEREN

_FR

MARTEAUX À MANCHE TUBULAIRE/ GAMME STANDARD

Même dans les gammes standard, les outils PICARD atteignent une longévité dont les autres ne peuvent que rêver. La qualité de l'outil est tangible et visible pour l'utilisateur au quotidien. C'est parce que nous allons plus loin que la plupart des fabricants. Grâce à la poignée ergonomique et durable, le travail quotidien devient une expérience sûre. Pour chaque application, les gammes standard proposent des têtes de marteau de forme optimale qui sont connectées de manière inamovible au manche. Ainsi, elles permettent de ressentir à chaque manipulation ce que signifie la qualité PICARD.

_NL

HAMERS MET STALEN BUIS/ STANDAARDSERIE

Zelfs in de standaardserie bereiken PICARD-gereedschappen een levensduur waar anderen alleen maar van kunnen dromen. En voor de gebruiker wordt de kwaliteit van de hamer tastbaar en zichtbaar in het dagelijks gebruik. Waar veel fabrikanten stoppen, zijn wij nog maar net begonnen. Een ergonomische en duurzame handgreep maakt van het dagelijkse werk een veilige ervaring. Voor elke toepassing biedt de standaard serie optimaal gevormde hamerkoppen die onlosmakelijk verbonden zijn met het handvat. Elke keer dat u onze hamer oppakt laat deze zien wat PICARD kwaliteit betekent.



600S, 620M
Marteau de
charpentier
Steigerhamer



291
Marteau fendu
Klauwhamer



297
Lattbeil
Gipsbijl



275
Marteau de maçon
Metselaarshamer



277, 277½
Marteau de maçon
Metselaarshamer



361
Marteau de
géologue
Geologenhamer



301
Marteau de
montage
Montagehamer



304
Masse
Moker



01_Tête

La tête du marteau est en alliage d'acier trempé et peinte en noir. Aimant à clous extrêmement puissant.

02_Griffe et pointe

La griffe et la pointe fine et étirée du marteau de charpentier sont façonnées avec précision. Même les petits clous sont saisis en toute sécurité.

03_Bague de protection

La bague de protection durcie en acier, étirée de manière inamovible sur le tube, apporte une sécurité supplémentaire lorsque l'on rate son coup.

04_Goupille de sécurité

Rien ne nous importe plus que votre sécurité : plutôt qu'une goupille de serrage à bas coût traditionnelle, nous utilisons pour sécuriser les têtes, même dans notre série standard, une goupille en acier durci qui connecte la tête et le manche de manière inamovible.

05_Face

Durcie soigneusement et spécialement trempée. Le bon chanfrein garantit une longue durée de vie.

06_Manche

Fabriqués avec un tube C45 sans surépaisseur, puis durcis et trempés.

07_Poignée

La poignée standard et le manche sont connectés durablement par une colle industrielle bicomposant spécialement développée. Une structure spéciale empêche l'extrémité du manche de percer à travers la poignée.

01_Kop

Gesmeed uit gelegeerd, gehard speciaal staal en fijngeslepen. De spijkerhouder van de steigerhamer heeft een extreem sterke magneet.

02_Klauw en punt

De klauw en de slanke, verlengde punt van de hamer zijn nauwkeurig bewerkt en inductief gehard. Zelfs kleine spijkers worden gepakt.

03_Veiligheidsring

Stevig gemonteerd op de buis zorgt de gehard stalen beschermring voor extra veiligheid in geval van een misser.

04_Veiligheidspen

Wij gaan tot het uiterste om uw veiligheid te garanderen. In plaats van de gebruikelijke, goedkopere pennen gebruiken we zelfs voor onze standaardserie een geharde pen, die de kop onlosmakelijk met het handvat verbindt.

05_Baan

De baan is zorgvuldig gehard en speciaal getemperd. De afgeschuinde zijanten zorgen voor een langere levensduur.

06_Steel

Geproduceerd van naadloos C45 staal alsmede gehard en getemperd.

07_Greep

Het handvat en de stang zijn permanent verbonden met een speciaal ontwikkelde twee-componenten industriële lijm. Een speciale constructie zorgt ervoor dat de stang niet door het handvat heen werkt.

SOLUTIONNEURS DE PROBLÈMES : QUAND L'INGÉNIOSITÉ RENCONTRE LA TRADITION

TROUBLE SHOOTERS: UITVINDERS- GEEST ONTMOET TRADITIE

_FR

MARTEAUX À MANCHE TUBULAIRE/ SOLUTIONNEURS DES PROBLÈMES

Pour créer les solutionneurs de problèmes, nous avons analysé les étapes de travail problématiques et inventé de nouvelles formes de tête. Cela donne des outils spéciaux qui peuvent accomplir ce que même les artisans expérimentés considèrent comme à peine possible : plus aucun dérapage sur les surfaces lisses, un assemblage de force optimal même dans des conditions difficiles, et le tout sans perdre de temps à changer d'outil. Il faut comprendre les métiers de l'artisanat pour développer de tels outils.

_NL

HAMERS MET STALEN BUIS/ TROUBLE SHOOTERS

Onze 'probleemoplossers' van de ontwikkelingsafdeling hebben werkprocessen geanalyseerd en de oplossingen voor de gevonden problemen verwerkt in nieuwe hamerkoppen. Het resultaat is speciaal gereedschap dat kan doen wat zelfs ervaren experts nauwelijks voor mogelijk hielden: niet meer uitglijden op gladde oppervlakken, optimale wrijvingsverbinding, zelfs onder moeilijke omstandigheden – en dit alles zonder tijdrovende wisseling van gereedschap. Alleen degenen die hebben begrepen hoe vakmanschap werkt, kunnen dergelijke gereedschappen ontwikkelen.



304½
Marteau burin
Beitelhamer



350
Marteau pour
plaque d'égout
Putdekselhamer



650
Marteau de
charpentier
Bekistingshamer



276
Marteau de maçon
avec dentelure
Tandhamer



296
Hachette pour
couvreur avec
dentelure
Tandbijl

**01_Tête**

En alliage d'acier spécial trempé finement poli. Aimant à clous extrêmement puissant sur le marteau de charpentier.

02_Bords

Deux bords tranchants et durcis permettent de racler les résidus de béton.

03_Griffe et pointe

La griffe et la pointe fine et étirée du marteau de charpentier sont façonnées avec précision et durcies par induction. Même les petits clous sont saisis en toute sécurité.

04_Goupille de sécurité

Rien ne nous importe plus que votre sécurité : plutôt qu'une goupille de serrage à bas coût traditionnelle, nous utilisons pour sécuriser les têtes une goupille en acier durci qui connecte la tête et le manche de manière inamovible.

05_Bague de protection

La bague de protection durcie en acier, étirée de manière inamovible sur le tube, apporte une sécurité supplémentaire lorsque l'on rate son coup.

06_Face

La face est durcie soigneusement et spécialement trempée.

07_Manche

Manche extrêmement solide fait d'un tube en chrome-molybdène, particulièrement solide et élastique. Un durcissement supplémentaire lui confère une robustesse accrue.

08_Poignée

La poignée et le manche sont connectés durablement par une colle industrielle bicomposant spécialement développée. Une structure spéciale empêche l'extrémité du manche de percer à travers la poignée. Le matériau qui absorbe les vibrations et la forme ergonomique garantissent un travail sans effort.

01_Kop

Gesmeed uit gelegeerd, gehard speciaal staal en fijngeslepen. De spijkerhouder van de steigerhamer heeft een extreem sterke magneet.

02_Kanten

Twee zwarte, uitgeharde zijkanten maken het afschaven van betonresten mogelijk.

03_Klauw en punt

De klauw en de slanke, verlengde punt van de hamer zijn nauwkeurig bewerkt en inductief gehard. Zelfs kleine spijkers worden betrouwbaar gepakt.

04_Veiligheidspen

Wij gaan tot het uiterste om uw veiligheid te garanderen. In plaats van de gebruikelijke, goedkopere pennen gebruiken we een geharde pen ook voor onze standaard serie, die de kop onlosmakelijk met het handvat verbindt.

05_Veiligheidsring

Stevig gemonteerd op de buis zorgt de gehard stalen beschermring voor extra veiligheid in geval van een misser.

06_Baan

De baan is zorgvuldig gehard en speciaal getemperd. De afgeschuinde zijkanten zorgen voor een langere levensduur.

07_Steel

Extreem belastbare steel gemaakt van chroom-molybdeen, bijzonder hard en elastisch. Een extra harding zorgt voor een grotere belastbaarheid.

08_Greep

Het handvat en de stang zijn permanent verbonden met een speciaal ontwikkelde tweecomponenten industriële lijm. Het trillingsabsorberende materiaal en de ergonomische zorgen ervoor dat er moeiteloos gewerkt kan worden. Een speciale constructie zorgt ervoor dat de stang niet door het handvat heen werkt.

SECUTEC® : LE MARTEAU AVEC SYSTÈME DE SÉCURITÉ

SECUTEC® : DE HAMER MET HET VEILIGHEIDSSYSTEEM

_FR

MARTEAUX À MANCHE EN BOIS/ SECUTEC®

Les marteaux SecuTec® offrent une sécurité maximale dans le segment des marteaux à manche en bois. Le hickory à longues fibres, une douille de manche robuste et la vis à coin protégée (DE-GM 20 2012 001 634.2) assurent une excellente protection contre les têtes de marteau qui se détachent et les ruptures de manche. À cela s'ajoutent l'ergonomie du manche en hickory amortissant les vibrations, la qualité d'acier exclusive et à une sécurité maximale, pour donner un produit de qualité typique made by PICARD.

_NL

HAMERS MET HOUTEN STEEL/ SECUTEC®

SecuTec® hamers brengen de maximaal veiligheid in het segment van de houten steel hamers. Langvezelig hickoryhout, een robuuste steelhuls en de beschermde keilschroef (DE-GM 20 2012 001 634.2) zorgen voor een superieure bescherming tegen rondvliegende hamerkoppen en steelbreuk. Voeg daarbij de ergonomische voordelen van de trillingsdempende hickory handgreep in combinatie met de exclusieve staalkwaliteit en maximale veiligheid – een typisch kwaliteitsproduct gemaakt door PICARD.



12
Marteau de
serrurier
Bankhamer



43
Masse
Moker



86
Marteau de
menuisier
Meubelmakers-
hamer



01_Tête

Forgée dans la matrice avec de l'acier spécial PICARD et ainsi d'une qualité supérieure à la prescription DIN. Trempée et peinte en noir. Système de sécurité à composant non dépassant.

02_Vis à coin

La vis à coin à tête cylindrique assure une connexion tête-manche encore plus sûre que les clavettes ou les autres systèmes. Elle empêche efficacement la tête du marteau de se détacher. Comme aucune pièce ne dépasse, l'outil peut être posé sur la tête.

03_Panne

Finement polie et trempée. L'utilisation d'un acier spécial et plus de 160 ans d'expérience de la fabrication donnent à la panne une forme stable même en cas d'utilisation prolongée et intensive.

04_Face

Finement bombée et polie, avec un chanfrein très durable pour un travail sûr, sans sursaut, même pour les coups sur des arêtes dures ou les erreurs de frappe.

05_Douille de protection du manche

La douille de protection offre une excellente protection contre la rupture du manche en cas d'erreur de frappe et augmente la résistance à la flexion grâce au frette de stabilisation périphérique légèrement courbé.

06_Manche en hickory

Le hickory amortit les vibrations, résiste à la flexion et dure longtemps. Par rapport aux manches standard en frêne, le hickory supporte des sollicitations trois à quatre fois plus importantes. Les longues fibres du bois préservent le manche en cas de dégradation, évitant dans bien des cas la rupture. Même quand le manche en bois vieillit, la tête de marteau ne peut pas se détacher.

01_Kop

Forged in the die using PICARD special steel and therefore quenched to a greater extent than that required by DIN standards. Tempered and painted black. Safety system with no protruding parts..

02_Wigschroef

De wigschroef zorgt voor een veel veiligere verbinding tussen kop en steel dan ringwiggen of andere systemen. Het voorkomt effectief dat de hamerkop wegvliegt. Omdat er geen onderdelen uit de kop steken, kan het gereedschap op de hamerkop worden geplaatst.

03_Pen

Geharde pen dankzij het gebruik van speciaal staal en meer dan 160 jaar productie-ervaring. De pen behoudt zijn vorm, zelfs na lang en intensief gebruik.

04_Baan

Gekroonde fijne baan met duurzame randbreuk voor veilig werken zonder verspanen, zelfs bij het raken van harde randen of missers.

05_Beschermhuls

De beschermhuls biedt maximale bescherming tegen een breuk van de steel in geval van missers en verhoogt de buigsterkte door de schuine stabilisatiekraag die rondom bevestigd is.

06_Hickory-steel

Hickoryhout is trillingsdempend, uiterst flexibel en duurzaam. Vergelijken met standaard essenhouten stelen heeft hickory een drie- tot viermaal hogere belastingszekerheid. De langvezelige houtstructuur houdt de steel bij elkaar, zelfs als deze beschadigd is – voor nog meer veiligheid in het geval van een gebroken steel. De hamerkop kan niet wegvliegen, zelfs niet als de houten steel veroude

BLACKTEC®: ROBUSTE ET INBRANLABLE

BLACKTEC®: ROBUUST EN BETROUWBAAR

_FR HÄMMER MIT FIBERGLASSTIEL/ BLACKTEC®

Robustes et inébranlables, les marteaux de la série Black-Tec® de PICARD sont coutumiers des travaux difficiles. Le noyau du manche trois composants est en fibre de verre, ce qui amortit considérablement les vibrations. La poignée et le manche sont inséparables. Le revêtement antidérapant en plastique souple et la forme ergonomique du manche assurent une manipulation sûre et pratique, même avec les mains mouillées ou grasses. Et bien entendu, l'acier utilisé correspond à la qualité proverbiale de PICARD.

_NL HAMERS MET GLASVEZEL STEEL/ BLACKTEC®

Robuust en onwrikbaar: de hamers van de PICARD Black-Tec® serie zijn gewend aan zwaar gebruik. De kern van het 3-componentenhandvat is gemaakt van glasvezel. Het absorbeert dus merkbaar de trillingen. Het handvat en de as zijn onlosmakelijk met elkaar verbonden. Een antislip laag van zacht plastic en de ergonomische vorm van de handgreep zorgen voor comfortabel en veilig werken - zelfs met natte of geoliede handen. En natuurlijk voldoet het gebruikte staal ook aan de spreekwoordelijke hoge PICARD kwaliteit.



327
Marteau rivoir
Slotenmakers-
hamer



328
Massette
Moker



329
Marteau de
menuisier
Schrijnwerkers-
hamer



325
Marteau de
menuisier, forme
anglaise
Meubelmakers-
hamer



342
Massette, forme
espagnole
Moker, spaanse
vorm



330
Massette en cuivre
Koperhamer



184
Marteau à panne
pointue pour
joaillier
Hamer met spitse
punt voor juwelier



174
Marteau à
emboutir
Stempelhamer



175½
Marteau spécial à
gorge
Rekhamer
gebogen, gedraaid



252
Marteau à débos-
seler et à panne
pointue spécial
Uitdeukhamer met
spitse punt



252
Marteau à étirer,
à débosser et à
planer
Rek-, uitdeuk- en
schaaftammer

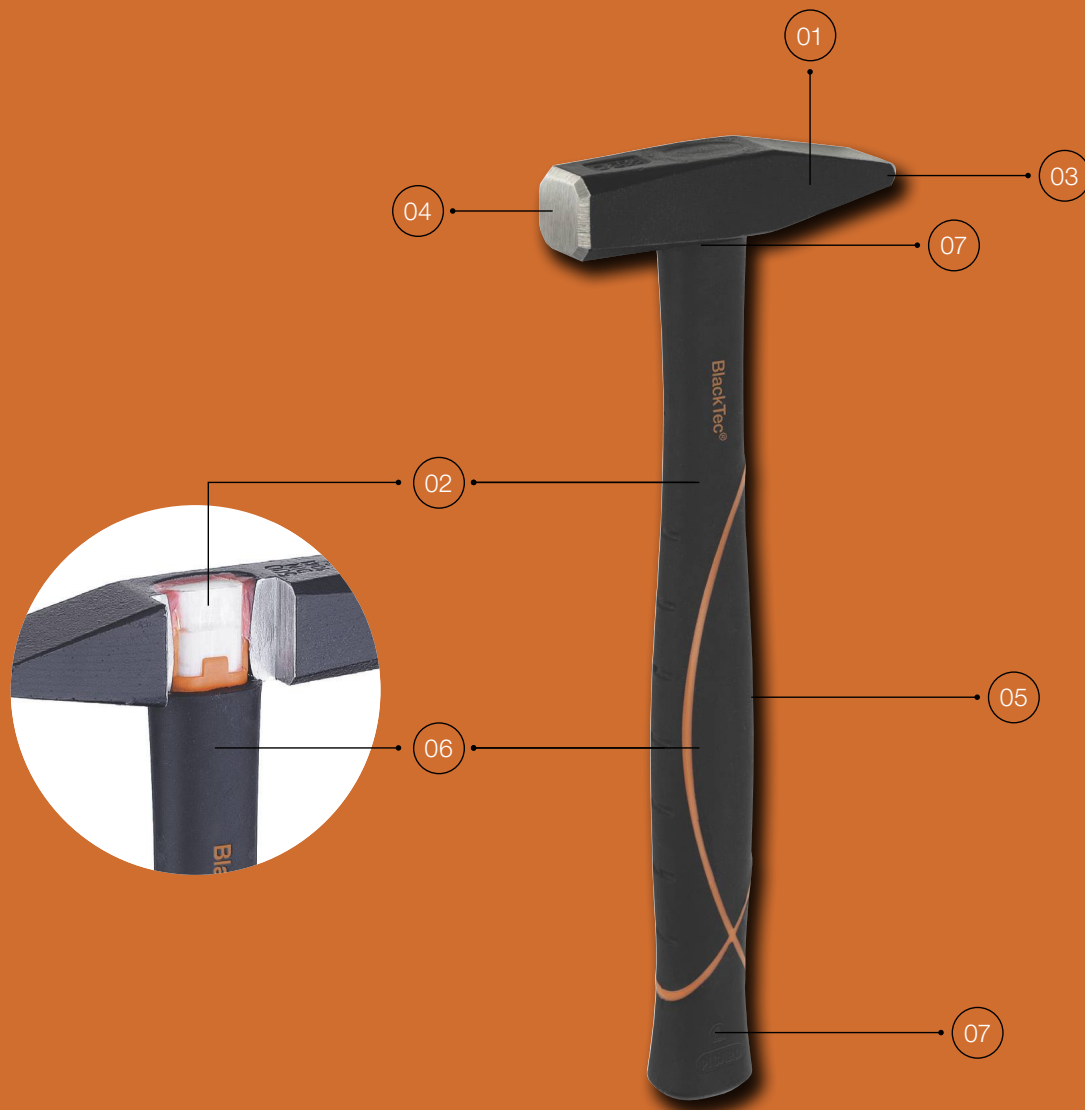

210
Marteau de
couvreur
Dakdekkershamer

**01_Tête**

Forgée dans la matrice avec de l'acier spécial PICARD et ainsi d'une qualité supérieure à la prescription DIN. Trempée et peinte en noir. Système de sécurité à composant non dépassant.

02_Noyau en fibre de verre

Le noyau massif en fibre de verre incassable réduit les vibrations, dure extrêmement longtemps, et résiste à la flexion et aux intempéries.

03_Panne

Finement polie et trempée. L'utilisation d'un acier spécial et plus de 160 ans d'expérience de la fabrication donnent à la panne une forme stable même en cas d'utilisation prolongée et intensive.

04_Face

Finement bombée et polie, avec un chanfrein très durable pour un travail sûr, sans sursaut, même pour les coups sur des arêtes dures ou les erreurs de frappe.

05_Poignée

La poignée caoutchoutée antidérapante offre une bonne tenue dans toutes les situations, même avec les mains mouillées ou grasses. Comme les manches en bois, elle est doublement cintrée avec deux zones de tenue.

06_Revêtement en plastique

Renforce la stabilité et protège le noyau en fibre de verre contre les erreurs de frappe.

07_Manche

La colle multicomposant connecte fermement le manche et la tête, aussi durablement et stablement qu'une soudure.

01_Kop

Gesmeed in de matrijs met gebruikmaking van PICARD speciaal staal en daardoor uitgeblust in een grotere mate dan vereist door de DIN-normen. Gehard en zwart gelakt. Veiligheidssysteem zonder uitstekende delen.

02_Glasvezelkern

Massieve, onbreekbare kern van glasvezel vermindert trillingen en is extreem duurzaam, buigzaam en weerbestendig.

03_Punt

Fijn gepolijst en getemperd. Door een combinatie van speciaal staal en 160 jaar productie-ervaring, behoudt de punt zijn vorm, zelfs na lang en intensief gebruik.

04_Baan

Rondom gepolijst met duurzame afschuining voor veilig werken zonder breuken, zelfs bij het raken van harde randen of het verkeerd slaan van de hamer.

05_Handgreep

De rubberen greep zorgt voor een stevige en antislip vrije grip in alle situaties - zelfs met vette of natte handen. Net als de houten handgrepen, is het dubbel gebogen met twee grijpzones.

06_Kunststof bekleding

Zorgt voor meer stabiliteit en beschermt de glasvezelkern in geval van beschadiging.

07_Schacht

Een meer-componenten lijm zorgt voor een veilige verbinding tussen steel en kop - permanent duurzaam en zo stabiel alsof het gelast is.

A

Marteaux de plafonneurs, Hachettes pour couvreurs, Marteaux de maçon, Marteaux fendus

Steigerhamers, stukadoorsbijlen, metselaarshamers en klauwhamers



Marteau de charpentier AluTec® Steigerhamer AluTec®

Menuisier-Charpentier
Couvreur-Plombier de toit

- Tête hybride en aluminium et acier forgé
- Partiellement durci et revenu
- Monobloc en aluminium extrêmement robuste et durable
- Avec porte-clou magnétique
- Poignée à 2 composants, ergonomique et avec vibrations réduites
- Tête similaire DIN 7239
- GS sécurité testée
- VPA Certified

Timmerlui-schrijnwerkers
Dakdekkers-dakplatenleggers











- Hybride aluminium en gesmeed stalen kop
- Gedeeltelijk gehard en getemperd
- Uiterst robuust en duurzaam uit een stuk aluminium
- Met magnetische spijkerhouder
- 2-componenten handgreep, ergonomisch en trillingsarm
- Kop vergelijkbaar DIN 6465
- GS-geteste veiligheid
- VPA Certified

Marteau de charpentier PICARD dernière génération, à la construction véritablement hybride exclusive. L'équilibre parfait entre solidité et ergonomie permet d'utiliser toute la puissance pour la frappe.

PICARD Steigerhamer van de nieuwste generatie en een veelzijdig stuk gereedschap. Het perfecte evenwicht tussen robuustheid en ergonomie, maakt het mogelijk de slagkracht volledig te benutten.

Disponible à partir d'août 2022
Beschikbaar vanaf augustus 2022



Art.	 g	 g					EAN 4016671...
AluTec / AluTec							
0109800	450	750		✓	2K	6	034912
0109810	450	750		✓	2K	6	034929
AluTec en emballage individuel / AluTec in individuele verpakking							
0109801	en emballage individuel / in individuele verpakking			✓	2K	1	034936
0109811	en emballage individuel / in individuele verpakking			✓	2K	1	034943

ZN 82052000 | CatP/PG: 2

1098

A



790

ZN 82052000 | Cat/PG: 2



autres produits de la série "Gamme de maîtres marteaux en acier massif cuir" / andere producten uit de serie "Master-Lijn gietstalen hamers leder"



Marteau de charpentier Steigerhamer

Menuisier-Charpentier
Couvreur-Plombier de toit

- Tête fine nue polie, peinture pistolet transparente, protégée contre la corrosion
- En alliage d'acier PICARD spécial, soigneusement durci et revenu
- Avec porte-clou magnétique
- Manche en acier massif forgé
- Avec poignée en cuir
- Plaques en cuir véritable résistantes à la torsion
- GS sécurité testée
- VPA Excellent
- DIN 7239

Timmerlui-schrijnwerkers
Dakdekkers-dakplatenleggers

- Kop fijn blank geslepen, transparant gespoten, beschermd tegen corrosie
- Van gelegeerd PICARD speciaal staal, zorgvuldig gehard en getemperd
- Met magnetische spijkerhouder
- Geheel stalen steel gesmeed
- Met lederen handgreep
- De lederen bestanddelen zitten stevig vast zonder speling
- GS-geteste veiligheid
- VPA Excellent
- DIN 7239

Outils avec une traction maximale - pour plus d'efficacité à chaque coup : outils sans compromis qui séduisent dès le premier regard.

Gereedschap met maximale trekkracht - voor meer efficiëntie bij elke individuele slag: compromisloos gereedschap dat meteen al op het eerste gezicht interesse opwekt.



Art. EAN 4016671...

face lisse / gladde baan

0079000	950	317		✓	Cuir / Leer	6	023084
---------	-----	-----	--	---	-------------	---	--------

face gaufrée (rugueuse) / geruwde baan

0079010	950	317		✓	Cuir / Leer	6	023091
---------	-----	-----	--	---	-------------	---	--------

Acier massif / Volledig uit staal

Marteau de charpentier Steigerhamer

Menuisier-Charpentier
Couvreur-Plombier de toit

- Tête fine nue polie, peinture pistolet transparente, protégée contre la corrosion
- En alliage d'acier PICARD spécial, soigneusement durci et revenu
- Avec porte-clou magnétique
- Poids réduit
- Manche en acier massif forgé
- Avec poignée en cuir
- Plaques en cuir véritable résistantes à la torsion
- GS sécurité testée
- Red Dot Design Award Winner 2016
- VPA Excellent

Timmerlui-schrijnwerkers
Dakdekkers-dakplatenleggers

- Kop fijn blank geslepen, transparant gespoten, beschermd tegen corrosie
- Van gelegeerd PICARD speciaal staal, zorgvuldig gehard en getemperd
- Met magnetische spijkerhouder
- Gewicht gereduceerd
- Geheel stalen steel gesmeed
- Met lederen handgreep
- De lederen bestanddelen zitten stevig vast zonder speling
- GS-geteste veiligheid
- Red Dot Design Award Winner 2016
- VPA Excellent

Outils avec une traction maximale - pour plus d'efficacité à chaque coup : outils sans compromis qui séduisent dès le premier regard. Exécution avec un poids réduit et un équilibre parfait.

Gereedschap met maximale trekkracht - voor meer efficiëntie bij elke individuele slag: compromissloos gereedschap dat meteen al op het eerste gezicht interesse opwekt. Uitvoering met verminderd gewicht en geperfectioneerde balans.



reddot award 2016
winner



Art.



g mm



EAN
4016671...

face lisse / gladde baan

0079080	800	312		✓	Cuir / Leer	6	031362
---------	-----	-----	--	---	-------------	---	--------

face gaufrée (rugueuse) / geruwde baan

0079090	800	312		✓	Cuir / Leer	6	031379
---------	-----	-----	--	---	-------------	---	--------

Acier massif / Volledig uit staal

ZN 82052000 | CatP/PG: 2

790 1/2



autres produits de la série "Gamme de maîtres marteaux en acier massif cuir" / andere producten uit de serie "Master-Lijn gietstalen hamers leder"



590

ZN 82052000 | Cat/PG: 2



autres produits de la série "Gamme de maîtres marteaux en acier massif bicomposant" / andere producten uit de serie "Master-Lijn gietstalen hamers 2 componenten"



46 46 87 87



161

Marteau de charpentier Steigerhamer

Menuisier-Charpentier
Couvreur-Plombier de toit

- Tête fine nue polie, peinture pistolet transparente, protégée contre la corrosion
- En alliage d'acier PICARD spécial, soigneusement durci et revenu
- Avec porte-clou magnétique
- Manche en acier massif forgé
- Poignée à 2 composants, ergonomique et avec vibrations réduites
- DIN 7239

Outils avec une traction maximale - pour plus d'efficacité à chaque coup : outils sans compromis qui séduisent dès le premier regard.

Timmerlui-schrijnwerkers
Dakdekkers-dakplatenleggers

- Kop fijn blank geslepen, transparant gespoten, beschermd tegen corrosie
- Van gelegeerd PICARD speciaal staal, zorgvuldig gehard en getemperd
- Met magnetische spijkerhouder
- Geheel stalen steel gesmeed
- 2-componenten handgreep, ergonomisch en trillingsarm
- DIN 7239

Gereedschap met maximale trekkracht - voor meer efficiëntie bij elke individuele slag: compromisloos gereedschap dat meteen al op het eerste gezicht interesse opwekt.



EAN 4016671...

face lisse / gladde baan

0059000	860	315		✓	2K	6	024579
---------	-----	-----	--	---	----	---	--------

face gaufrée (rugueuse) / geruwde baan

0059010	860	315		✓	2K	6	024562
---------	-----	-----	--	---	----	---	--------

Acier massif / Volledig uit staal

590 1/2

ZN 82052000 | Cat/PG: 2



autres produits de la série "Gamme de maîtres marteaux en acier massif bicomposant" / andere producten uit de serie "Master-Lijn gietstalen hamers 2 componenten"



46 46 87 87



161

Marteau de charpentier Steigerhamer, lichte uitvoering

Menuisier-Charpentier
Couvreur-Plombier de toit

- Tête fine nue polie, peinture pistolet transparente, protégée contre la corrosion
- En alliage d'acier PICARD spécial, soigneusement durci et revenu
- Avec porte-clou magnétique
- Poids réduit
- Manche en acier massif forgé
- Poignée à 2 composants, ergonomique et avec vibrations réduites

Outils avec une traction maximale - pour plus d'efficacité à chaque coup : outils sans compromis qui séduisent dès le premier regard. Exécution avec un poids réduit et un équilibre parfait.

Timmerlui-schrijnwerkers
Dakdekkers-dakplatenleggers

- Kop fijn blank geslepen, transparant gespoten, beschermd tegen corrosie
- Van gelegeerd PICARD speciaal staal, zorgvuldig gehard en getemperd
- Met magnetische spijkerhouder
- Gewicht gereduceerd
- Geheel stalen steel gesmeed
- 2-componenten handgreep, ergonomisch en trillingsarm

Gereedschap met maximale trekkracht - voor meer efficiëntie bij elke individuele slag: compromisloos gereedschap dat meteen al op het eerste gezicht interesse opwekt. Uitvoering met verminderd gewicht en geperfectioneerde balans.

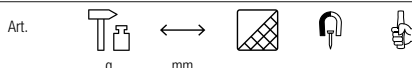

EAN 4016671...

face lisse / gladde baan

0059080	800	310		✓	2K	6	031515
---------	-----	-----	--	---	----	---	--------

face gaufrée (rugueuse) / geruwde baan

0059090	800	310		✓	2K	6	031522
---------	-----	-----	--	---	----	---	--------

Acier massif / Volledig uit staal

Marteau de charpentier

Steigerhamer

Menuisier-Charpentier
Couvreur-Plombier de toit

- Tête fine nue polie, peinture pistolet transparente, protégée contre la corrosion
- En alliage d'acier PICARD spécial, soigneusement durci et revenu
- Avec porte-clou magnétique
- Céillet haut = logement long du manche dans la tête du marteau
- Avec sécurité sur la tête
- Manche tubulaire en acier chrome-molybdène
- Poignée à 2 composants, ergonomique et avec vibrations réduites
- GS sécurité testée
- VPA Certified
- DIN 7239

Timmerlui-schrijnwerkers
Dakdekkers-dakplatenleggers

- Kop fijn blank geslepen, transparant gespoten, beschermd tegen corrosie
- Van gelegeerd PICARD speciaal staal, zorgvuldig gehard en getemperd
- Met magnetische spijkerhouder
- Hoog oog = langere steel in de hamerkop
- Met kopbeveiliging
- donker, gewaxt en gepolijst handvat van hickory's
- 2-componenten handgreep, ergonomisch en trillingsarm
- GS-geteste veiligheid
- VPA Certified
- DIN 7239

Une tête de marteau soigneusement forgée est placée de manière inamovible sur un tube continu en acier spécial.

Een zorgvuldig gevormde, gesmede hamerkop zit onwrikbaar verbonden op de steel.

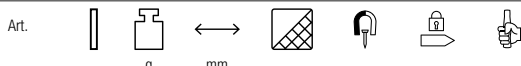

EAN 4016671...

face lisse / gladde baan

0069800	RS	600	315		✓	✓	2K	6	009392
---------	-----------	-----	-----	--	---	---	----	---	--------

face gaufrée (rugueuse) / geruwde baan

0069810	RS	600	315		✓	✓	2K	6	000078
---------	-----------	-----	-----	--	---	---	----	---	--------

tube acier chrome-molybdène / Buis chroom-molybdeen-staal

Marteau de charpentier

Steigerhamer

Menuisier-Charpentier
Couvreur-Plombier de toit

- Tête fine nue polie, peinture pistolet transparente, protégée contre la corrosion
- En alliage d'acier PICARD spécial, soigneusement durci et revenu
- Avec porte-clou magnétique
- Céillet haut = logement long du manche dans la tête du marteau
- Avec sécurité sur la tête
- Manche tubulaire en acier chrome-molybdène
- Avec poignée ergonomique gris/noir à 3 composants (sans HAP)
- GS sécurité testée
- VPA Certified
- DIN 7239

Timmerlui-schrijnwerkers
Dakdekkers-dakplatenleggers

- Kop fijn blank geslepen, transparant gespoten, beschermd tegen corrosie
- Van gelegeerd PICARD speciaal staal, zorgvuldig gehard en getemperd
- Met magnetische spijkerhouder
- Hoog oog = langere steel in de hamerkop
- Met kopbeveiliging
- donker, gewaxt en gepolijst handvat van hickory's
- 1-component handgreep, traditioneel
- GS-geteste veiligheid
- VPA Certified
- DIN 7239

Une tête de marteau soigneusement forgée est placée de manière inamovible sur un tube continu en acier spécial. Le classique.

Een zorgvuldig gevormde, gesmede hamerkop zit onwrikbaar verbonden op de steel. De klassiekeer.

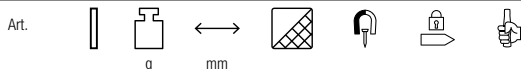

EAN 4016671...

face lisse / gladde baan

0029800	RS	600	320		✓	✓	1K	6	009248
---------	-----------	-----	-----	--	---	---	----	---	--------

face gaufrée (rugueuse) / geruwde baan

0029810	RS	600	320		✓	✓	1K	6	009255
---------	-----------	-----	-----	--	---	---	----	---	--------

tube acier chrome-molybdène / Buis chroom-molybdeen-staal

ZN 82052000 | CatP/PG: 2

698



autres produits de la série "Marteaux de maître" / andere producten uit de serie "Master-Hamers"



162

ZN 82052000 | CatP/PG: 2

298



autres produits de la série "Marteaux de maître" / andere producten uit de serie "Master-Hamers"



162

298e / 298f

ZN 82052000 | CatP/PG: 2



autres produits de la série "Marteaux de maître" / andere producten uit de serie "Master-Hammers"



820M

ZN 82052000 | CatP/PG: 2



autres produits de la série "BlackGiant®" / andere producten uit de serie "BlackGiant®"



Marteau de charpentier Steigerhamer

Menuisier-Charpentier
Couvreur-Plombier de toit

- Chromée ou dorée
- En alliage d'acier PICARD spécial, soigneusement durci et revenu
- Avec porte-clou magnétique
- Céillet haut = logement long du manche dans la tête du marteau
- Manche tubulaire en acier chrome-molybdène
- Avec poignée ergonomique gris/noir à 3 composants (sans HAP)
- DIN 7239

Timmerlui-schrijnwerkers
Dakdekkers-dakplatenleggers

- Verchroomd of verguld
- Van gelegeerd PICARD speciaal staal, zorgvuldig gehard en getemperd
- Met magnetische spijkerhouder
- Hoog oog = langere steel in de hamerkop
- donker, gewaxt en gepolijst handvat van hickory's
- 1-component handgreep, traditioneel
- DIN 7239

Une tête de marteau soigneusement forgée est placée de manière inamovible sur un tube continu en acier spécial.

Een zorgvuldig gevormde, gesmede hamerkop zit onwrikbaar verbonden op de steel.

Art.			g	mm				EAN
0029850	RS	chromé / verchroomd	600	320				6 015010
0029860	RS	doré / verguld	600	320				6 020380

tube acier chrome-molybdène / Buis chroom-molybdeen-staal

Marteau de charpentier BlackGiant® Steigerhamer BlackGiant®

Menuisier-Charpentier
Couvreur-Plombier de toit

- Tête plate poudrée noire, protégée contre la corrosion
- En alliage d'acier PICARD spécial, soigneusement durci et revenu
- Avec porte-clou magnétique
- Avec sécurité sur la tête
- Manche tubulaire en acier C45, avec tube intérieur supplémentaire
- Poignée à 2 composants, ergonomique et avec vibrations réduites
- GS sécurité testée
- VPA Certified
- DIN 7239

Timmerlui-schrijnwerkers
Dakdekkers-dakplatenleggers

- Kop zwart gepoedercoat, beschermd tegen corrosie
- Van gelegeerd PICARD speciaal staal, zorgvuldig gehard en getemperd
- Met magnetische spijkerhouder
- Met kopbeveiliging
- Met donker hickory handvat
- 2-componenten handgreep, ergonomisch en trillingsarm
- GS-geteste veiligheid
- VPA Certified
- DIN 7239

Lorsque les choses se gâtent, le tube intérieur supplémentaire garantit une résistance à la rupture qui dépasse toutes les normes.

Als het hard tegen hard gaat, zorgt de extra binnenbuis voor een breukvastheid die alle normen overtreft.

Art.			g	mm				EAN
0082000	RS	face lisse / gladde baan	600	315				6 020731
0082010	RS	face gaufrée (rugueuse) / geruwde baan	600	315				6 020748

c45-tube + tube int. trempé / C45-tube + geharde binnenpijp



Marteau de charpentier

Steigerhamer

Menuisier-Charpentier
Couvreur-Plombier de toit

- Tête plate poudrée noire, protégée contre la corrosion
- En alliage d'acier PICARD spécial, soigneusement durci et revenu
- Avec porte-clou magnétique
- Avec sécurité sur la tête
- Bords polis et durcis
- Convient aux clous à double tête
- Manche tubulaire en acier chrome-molybdène
- Poignée à 2 composants, ergonomique et avec vibrations réduites
- GS sécurité testée
- VPA Certified
- DIN 7239

Timmerlui-schrijnwerkers
Dakdekkers-dakplatenleggers

- Kop zwart gepoedercoat, beschermd tegen corrosie
- Van gelegeerd PICARD speciaal staal, zorgvuldig gehard en getemperd
- Met magnetische spijkerhouder
- Met kopbeveiliging
- Kanten geslepen en gehard
- Geschikt voor spijkers met dubbele kop
- donker, gewaxt en gepolijst handvat van hickory's
- 2-componenten handgreep, ergonomisch en trillingsarm
- GS-geteste veiligheid
- VPA Certified
- DIN 7239

Les bords polis et durcis sont parfaits pour racler les résidus de béton.

De geslepen en geharde kanten zijn uitermate geschikt voor het afschaven van betonresten.



Art.	g	mm					EAN
0065010	RS 600	315		✓	✓	2K	4016671... 6 009484
tube acier chrome-molybdène / Buis chromo-molybdeen-staal							

ZN 82052000 | CatP/PG: 2

650



autres produits de la série "Solutionneurs de problèmes" / andere producten uit de serie "Probleemoplossers"



165

Marteau de charpentier

Steigerhamer

Menuisier-Charpentier
Couvreur-Plombier de toit

- Tête plate poudrée noire, protégée contre la corrosion
- En alliage d'acier PICARD spécial, soigneusement durci et revenu
- Avec porte-clou magnétique
- Avec sécurité sur la tête
- Manche tubulaire en acier C45
- Avec poignée ergonomique gris/noir à 3 composants (sans HAP)
- GS sécurité testée
- VPA Certified
- DIN 7239

Timmerlui-schrijnwerkers
Dakdekkers-dakplatenleggers

- Kop zwart gepoedercoat, beschermd tegen corrosie
- Van gelegeerd PICARD speciaal staal, zorgvuldig gehard en getemperd
- Met magnetische spijkerhouder
- Met kopbeveiliging
- Bijna onverwoestbare glasvezelkern met kunststof huls
- 1-component handgreep, traditioneel
- GS-geteste veiligheid
- VPA Certified
- DIN 7239

La gamme standard PICARD commence là où d'autres qualités s'arrêtent déjà.

De PICARD standaardserie begint, waar andere merken reeds stoppen.



Art.	g	mm					EAN
face lisse / gladde baan							
0062000	RS 600	320		✓	✓	1K	4016671... 6 009354
face gaufrée (rugueuse) / geruwde baan							
0062010	RS 600	320		✓	✓	1K	4016671... 6 009361
tube C45 / C45-Pijp							

ZN 82052000 | CatP/PG: 2

620M



autres produits de la série "Gamme standard marteaux à manche tubulaire en acier" / andere producten uit de serie "Standaardserie hamers met buissteel"



600S

ZN 82052000 | Cat/P/G: 2



autres produits de la série "Gamme standard marteaux à manche tubulaire en acier" / andere producten uit de serie "Standaardserie hamers met buissteel"



897

ZN 82014000 | Cat/P/G: 2



autres produits de la série "BlackGiant®" / andere producten uit de serie "BlackGiant®"



163

Marteau de charpentier Steigerhamer

Menuisier-Charpentier
Couvreur-Plombier de toit

- Tête plate poudrée noire, protégée contre la corrosion
- En alliage d'acier PICARD spécial, soigneusement durci et revenu
- Avec sécurité sur la tête
- Manche tubulaire en acier C45
- Avec poignée ergonomique gris/noir à 3 composants (sans HAP)
- GS sécurité testée
- VPA Certified
- DIN 7239

Timmerlui-schrijnwerkers
Dakdekkers-dakplatenleggers

- Kop zwart gepoedercoat, beschermd tegen corrosie
- Van gelegeerd PICARD speciaal staal, zorgvuldig gehard en getemperd
- Met kopbeveiliging
- Bijna onverwoestbare glasvezelkern met kunststof huls
- 1-component handgreep, traditioneel
- GS-geteste veiligheid
- VPA Certified
- DIN 7239

La gamme standard PICARD commence là où d'autres qualités s'arrêtent déjà.

De PICARD standaardserie begint, waar andere merken reeds stoppen.



EAN 4016671...

face lisse / gladde baan

0060000 **RS** 600 320 ✓ 1K 6 009330

face gaufrée (rugueuse) / geruwde baan

0060010 **RS** 600 320 ✓ 1K 6 009347

tube C45 / C45-Pijp

Hachette de couvreur BlackGiant® Gipsbijl BlackGiant®

Plâtrier-Maçon-Tailleur de pierre

- Tête plate poudrée noire, protégée contre la corrosion
- En alliage d'acier PICARD spécial, soigneusement durci et revenu
- Manche tubulaire en acier C45, avec tube intérieur supplémentaire
- Poignée à 2 composants, ergonomique et avec vibrations réduites
- GS sécurité testée
- VPA Certified

Straatmakers-metselaars-steenhouwers

- Kop zwart gepoedercoat, beschermd tegen corrosie
- Van gelegeerd PICARD speciaal staal, zorgvuldig gehard en getemperd
- Met donker hickory handvat
- 2-componenten handgreep, ergonomisch en trillingsarm
- GS-geteste veiligheid
- VPA Certified

Lorsque les choses se gâtent, le tube intérieur supplémentaire garantit une résistance à la rupture qui dépasse toutes les normes.

Als het hard tegen hard gaat, zorgt de extra binnenbuis voor een breukvastheid die alle normen overtreft.

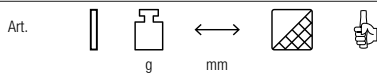

EAN 4016671...

0089700 **RS** 600 315 2K 6 020786

c45-tube + tube int. trempé / C45-tube + geharde binnenpijp

Hachette pour couvreurs avec dentelure Gipsbijl getand

Plâtrier-Maçon-Tailleur de pierre









- Tête plate poudrée noire, protégée contre la corrosion
- En alliage d'acier PICARD spécial, soigneusement durci et revenu
- Tranchant denté au polissage agressif
- Avec arrache-clou
- Manche tubulaire en acier C45
- Poignée à 2 composants, ergonomique et avec vibrations réduites

Straatmakers-metselaars-steenhouwers

- Kop zwart gepoedercoat, beschermd tegen corrosie
- Van gelegeerd PICARD speciaal staal, zorgvuldig gehard en getemperd
- scherp geslepen snijtand
- Met spijkertrekker
- Bijna onverwoestbare glasvezelkern met kunststof huls
- 2-componenten handgreep, ergonomisch en trillingsarm

Travail précis dès le premier coup même sur le crépi lié par une matière synthétique.

Precies en nauwkeurig werken bij de eerste slag.

Art.							EAN
	g	mm					4016671...
0029600	RS 600	320		2K		6	022209
 tube C45 / C45-Pijp							

Hachette de couvreur Gipsbijl

Plâtrier-Maçon-Tailleur de pierre









- Tête plate poudrée noire, protégée contre la corrosion
- En alliage d'acier PICARD spécial, soigneusement durci et revenu
- Avec arrache-clou
- Tranchant poli
- Manche tubulaire en acier C45
- Avec poignée ergonomique gris/noir à 3 composants (sans HAP)
- GS sécurité testée
- VPA Certified

Straatmakers-metselaars-steenhouwers

- Kop zwart gepoedercoat, beschermd tegen corrosie
- Van gelegeerd PICARD speciaal staal, zorgvuldig gehard en getemperd
- Met spijkertrekker
- Geslepen snijkant
- Bijna onverwoestbare glasvezelkern met kunststof huls
- 1-component handgreep, traditioneel
- GS-geteste veiligheid
- VPA Certified

La gamme standard PICARD commence là où d'autres qualités s'arrêtent déjà.

De PICARD standaardserie begint, waar andere merken reeds stoppen.

Art.							EAN
	g	mm					4016671...
0029700	RS 600	316		1K		6	009286
 tube C45 / C45-Pijp							



ZN 82014000 | CatP/PG: 2

296



autres produits de la série "Solutionneurs de problèmes" /
andere producten uit de serie "Probleemoplossers"



36 40 56 88



165

ZN 82014000 | CatP/PG: 2

297



autres produits de la série "Gamme standard marteaux à manche tubulaire en acier" /
andere producten uit de serie "Standaardserie hamers met buissteel"



36 37 39 41



43 50 56 88

875

ZN 82052000 | CatP/PG: 2



autres produits de la série "BlackGiant®" / andere producten uit de serie "BlackGiant®"



163

Marteau de maçon BlackGiant® Metselaarskaphamer BlackGiant®

Plâtrier-Maçon-Tailleur de pierre

- Forme rhénane
- Tête plate poudrée noire, protégée contre la corrosion
- En alliage d'acier PICARD spécial, soigneusement durci et revenu
- Manche tubulaire en acier C45, avec tube intérieur supplémentaire
- Poignée à 2 composants, ergonomique et avec vibrations réduites
- GS sécurité testée
- VPA Certified

Lorsque les choses se gâtent, le tube intérieur supplémentaire garantit une résistance à la rupture qui dépasse toutes les normes.

Straatmakers-metselaars-steenhouwers

- Rijns model
- Kop zwart gepoedercoat, beschermd tegen corrosie
- Van gelegeerd PICARD speciaal staal, zorgvuldig gehard en getemperd
- Met donker hickory handvat
- 2-componenten handgreep, ergonomisch en trillingsarm
- GS-geteste veiligheid
- VPA Certified

Als het hard tegen hard gaat, zorgt de extra binnenbuis voor een breukvastheid die alle normen overtreft.



Art.							EAN 4016671...
0087500	RS	600	280		2K	6	020755
c45-tube + tube int. trempé / C45-tube + geharde binnenpijp							

275

ZN 82052000 | CatP/PG: 2



autres produits de la série "Gamme standard marteaux à manche tubulaire en acier" / andere producten uit de serie "Standaardserie hamers met buissteel"



Marteau de maçon Metselhamer

Plâtrier-Maçon-Tailleur de pierre

- Forme rhénane
- Tête plate poudrée noire, protégée contre la corrosion
- En alliage d'acier PICARD spécial, soigneusement durci et revenu
- Manche tubulaire en acier C45
- Avec poignée ergonomique gris/noir à 3 composants (sans HAP)
- GS sécurité testée
- VPA Certified

La gamme standard PICARD commence là où d'autres qualités s'arrêtent déjà.

Straatmakers-metselaars-steenhouwers

- Rijns model
- Kop zwart gepoedercoat, beschermd tegen corrosie
- Van gelegeerd PICARD speciaal staal, zorgvuldig gehard en getemperd
- Bijna onverwoestbare glasvezelkern met kunststof huls
- 1-component handgreep, traditioneel
- GS-geteste veiligheid
- VPA Certified

De PICARD standaardserie begint, waar andere merken reeds stoppen.



Art.							EAN 4016671...
0027500	RS	600	280		1K	6	009194
tube C45 / C45-Pijp							

Marteau de maçon BlackGiant® Metselaarskaphamer BlackGiant®

Plâtrier-Maçon-Tailleur de pierre

- Forme berlinoise
- Tête plate poudrée noire, protégée contre la corrosion
- En alliage d'acier PICARD spécial, soigneusement durci et revenu
- Avec arrache-clou
- Manche tubulaire en acier C45, avec tube intérieur supplémentaire
- Poignée à 2 composants, ergonomique et avec vibrations réduites
- GS sécurité testée
- VPA Certified

Lorsque les choses se gâtent, le tube intérieur supplémentaire garantit une résistance à la rupture qui dépasse toutes les normes.

Straatmakers-metselaars-steenhouwers

- Berlijns model
- Kop zwart gepoedercoat, beschermd tegen corrosie
- Van gelegeerd PICARD speciaal staal, zorgvuldig gehard en getemperd
- Met spijkertrekker
- Met donker hickory handvat
- 2-componenten handgreep, ergonomisch en trillingsarm
- GS-geteste veiligheid
- VPA Certified

Als het hard tegen hard gaat, zorgt de extra binnenbuis voor een breukvastheid die alle normen overtreft.



Art.	g	mm			EAN
0087700	RS 600	280	2K	6	020762
c45-tube + tube int. trempé / C45-tube + geharde binnenpijp					

ZN 82052000 | CatP/PG: 2

877



autres produits de la série "BlackGiant®" / andere producten uit de serie "BlackGiant®"



Marteau de maçon avec dentelure Metselaarskaphamer getand

Plâtrier-Maçon-Tailleur de pierre

- Forme berlinoise
- Tête plate poudrée noire, protégée contre la corrosion
- En alliage d'acier PICARD spécial, soigneusement durci et revenu
- Tranchant denté au polissage agressif
- Avec arrache-clou
- Manche tubulaire en acier C45
- Poignée à 2 composants, ergonomique et avec vibrations réduites

Travail précis dès le premier coup sans glisser.

Straatmakers-metselaars-steenhouwers

- Berlijns model
- Kop zwart gepoedercoat, beschermd tegen corrosie
- Van gelegeerd PICARD speciaal staal, zorgvuldig gehard en getemperd
- scherp geslepen snijtand
- Met spijkertrekker
- Bijna onverwoestbare glasvezelkern met kunststof huls
- 2-componenten handgreep, ergonomisch en trillingsarm

Precieze en nauwkeurige manier van werken bij de eerste slag zonder af te glijden.

Art.	g	mm			EAN
0027600	RS 600	280	2K	6	022216
tube C45 / C45-Pijp					

ZN 82052000 | CatP/PG: 2

276



autres produits de la série "Solutionneurs de problèmes" / andere producten uit de serie "Probleemoplossers"



277 / 277 1/2 ZN 82052000 | Cat/PG: 2



autres produits de la série "Gamme standard marteaux à manche tubulaire en acier" / andere producten uit de serie "Standaardserie hamers met buissteel"



Marteau de maçon Metselhamer

Plâtrier-Maçon-Tailleur de pierre

- Forme berlinoise
- Tête plate poudrée noire, protégée contre la corrosion
- En alliage d'acier PICARD spécial, soigneusement durci et revenu
- Avec arrache-clou
- Manche tubulaire en acier C45
- Avec poignée ergonomique gris/noir à 3 composants (sans HAP)
- GS sécurité testée
- VPA Certified

Straatmakers-metselaars-steenhouwers

- Berlijns model
- Kop zwart gepoedercoat, beschermd tegen corrosie
- Van gelegeerd PICARD speciaal staal, zorgvuldig gehard en getemperd
- Met spijkertrekker
- Bijna onverwoestbare glasvezelkern met kunststof huls
- 1-component handgreep, traditioneel
- GS-geteste veiligheid
- VPA Certified

La gamme standard PICARD commence là où d'autres qualités s'arrêtent déjà.

De PICARD standaardserie begint, waar andere merken reeds stoppen.



Art.	g	mm			EAN
0027700	RS 600	280		1K	6 000016
0027790	RS 500	280		1K	6 009200

tube C45 / C45-Pijp

77 ZN 82052000 | Cat/PG: 1



Marteau de maçon Metselaarshamer

Plâtrier-Maçon-Tailleur de pierre

- Forme berlinoise
- Tête plate poudrée noire, protégée contre la corrosion
- En alliage d'acier PICARD spécial, soigneusement durci et revenu
- Avec arrache-clou
- Tête et manche fixés par coin cylindrique
- Manche en frêne

Straatmakers-metselaars-steenhouwers

- Berlijns model
- Kop zwart gepoedercoat, beschermd tegen corrosie
- Van gelegeerd PICARD speciaal staal, zorgvuldig gehard en getemperd
- Met spijkertrekker
- Kop en steel met ringspie bevestigd
- Met stalen buisas en zwarte kunststof handgreep

Marteau de maçon PICARD avec manche en bois, qualité « Made in Germany ». Forgé dans la matrice et fabriqué selon la norme DIN.

PICARD Metselaarshamer met houten steel, beste kwaliteit "Made in Germany". Gesmeed en vervaardigd volgens DIN.

Art.	g	mm			EAN
0007701-600	ES 600	285			6 004885

Marteau de maçon Mestselaarshamer

Plâtrier-Maçon-Tailleur de pierre





- Forme rhénane
- Tête plate poudrée noire, protégée contre la corrosion
- En alliage d'acier PICARD spécial, soigneusement durci et revenu
- Avec trou rond
- Manche en frêne
- DIN 5108

Straatmakers-metselaars-steenhouwers

- Rijns model
- Kop zwart gepoedercoat, beschermd tegen corrosie
- Van gelegeerd PICARD speciaal staal, zorgvuldig gehard en getemperd
- Met rond gat
- Met grijs/zwarte ergonomische 2-componentengreep (PAK-vrij)
- DIN 5108

Marteau de maçon PICARD, qualité « Made in Germany ». Forgé dans la matrice et fabriqué selon la norme DIN.

PICARD Metselaarshamer, beste kwaliteit "Made in Germany". Gesmeed en vervaardigd volgens DIN.

Art.					EAN 4016671...
		g	mm	mm	
0007500-500	OS	500			12 004809
0007500-600	OS	600			12 004816
avec manche en frêne / met steel van essenhout					
0007501-500	ES	500	300		6 004830
0007501-600	ES	600	300		6 004847
manche de rechange / reservesteel					
0099075-500	ES	Manche de rechange / Reservesteel		300 500 g	1 018912
0099075-600	ES	Manche de rechange / Reservesteel		300 600 g	1 018929

Marteau de maçon Metselaarskaphamer

Plâtrier-Maçon-Tailleur de pierre





- Forme hollandaise
- Tête plate poudrée noire, protégée contre la corrosion
- En alliage d'acier PICARD spécial, soigneusement durci et revenu
- Tête et manche fixés par coin cylindrique
- Manche en frêne

Straatmakers-metselaars-steenhouwers

- Nederlands model
- Kop zwart gepoedercoat, beschermd tegen corrosie
- Van gelegeerd PICARD speciaal staal, zorgvuldig gehard en getemperd
- Kop en steel met ringspie bevestigd
- Met stalen buisas en zwarte kunststof handgreep

Marteau de maçon PICARD avec manche en bois, qualité « Made in Germany ». Forgé dans la matrice et fabriqué selon la norme DIN.

PICARD Metselaarshamer met houten steel, beste kwaliteit "Made in Germany". Gesmeed en vervaardigd volgens DIN.

Art.					EAN 4016671...
		g	mm		
0008201-500	ES	500	280		6 004960
0008201-750	ES	750	280		6 004977

ZN 82052000 | CatP/PG: 1

75

A



ZN 82052000 | CatP/PG: 1

82



291

ZN 82052000 | CatP/PG: 1



autres produits de la série "Gamme standard marteaux à manche tubulaire en acier" / andere producten uit de serie "Standaardserie hamers met buissteel"



Marteau arrache-clous

Klauwhamer

Menuisier-Charpentier
Couvreur-Plombier de toit







- Forme américaine
- Tête fine nue polie, peinture pistolet transparente, protégée contre la corrosion
- En alliage d'acier PICARD spécial, soigneusement durci et revenu
- Avec arrache-clou
- Col et tête à frapper ronde, forme de cloche
- Manche tubulaire en acier C45
- Avec poignée ergonomique gris/noir à 3 composants (sans HAP)

Timmerlui-schrijnwerkers
Dakdekkers-dakplatenleggers

- Amerikaans model
- Kop fijn blank geslepen, transparant gespoten, beschermd tegen corrosie
- Van gelegeerd PICARD speciaal staal, zorgvuldig gehard en getemperd
- Met spijkertrekker
- Hals en hamerkop rond, klokvormig
- Bijna onverwoestbare glasvezelkern met kunststof huls
- 1-component handgreep, traditioneel

La gamme standard PICARD commence là où d'autres qualités s'arrêtent déjà.

De PICARD standaardserie begint, waar andere merken reeds stoppen.

Art.							EAN
	g	mm	mm	mm			4016671...
0029100-13	RS 365	288	13 oz	27 mm	1K	6	005516
0029100-16	RS 450	320	16 oz	27 mm	1K	6	005523

 tube C45 / C45-Pijp

891

ZN 82052000 | CatP/PG: 1



autres produits de la série "BlackGiant®" / andere producten uit de serie "BlackGiant®"



Marteau arrache-clous BlackGiant®

Klauwhamer BlackGiant®

Menuisier-Charpentier
Couvreur-Plombier de toit







- Forme américaine
- Tête plate poudrée noire, protégée contre la corrosion
- En alliage d'acier PICARD spécial, soigneusement durci et revenu
- Avec arrache-clou
- Col et tête à frapper ronde, forme de cloche
- Manche tubulaire en acier C45, avec tube intérieur supplémentaire
- Poignée à 2 composants, ergonomique et avec vibrations réduites

Timmerlui-schrijnwerkers
Dakdekkers-dakplatenleggers

- Amerikaans model
- Kop zwart gepoedercoat, beschermd tegen corrosie
- Van gelegeerd PICARD speciaal staal, zorgvuldig gehard en getemperd
- Met spijkertrekker
- Hals en hamerkop rond, klokvormig
- Met donker hickory handvat
- 2-componenten handgreep, ergonomisch en trillingsarm

Lorsque les choses se gâtent, le tube intérieur supplémentaire garantit une résistance à la rupture qui dépasse toutes les normes.

Als het hard tegen hard gaat, zorgt de extra binnenbuis voor een breukvastheid die alle normen overtreft.

Art.							EAN
	g	mm	mm	mm			4016671...
0089100-16	RS 450	320	16 oz	25 mm	2K	6	020779

 c45-tube + tube int. trempé / C45-tube + geharde binnenpijp

Marteau arrache-clous

Klauwhamer

Menuisier-Charpentier
Couvreur-Plombier de toit







- Forme américaine
- Tête fine nue polie, peinture pistolet transparente, protégée contre la corrosion
- En alliage d'acier PICARD spécial, soigneusement durci et revenu
- Céillet haut = logement long du manche dans la tête du marteau
- Avec arrache-clou
- Col octogonal, tête à frapper ronde
- Manche tubulaire en acier chrome-molybdène
- Avec poignée ergonomique gris/noir à 3 composants (sans HAP)

Timmerlui-schrijnwerkers
Dakdekkers-dakplatenleggers

- Amerikaans model
- Kop fijn blank geslepen, transparant gespoten, beschermd tegen corrosie
- Van gelegeerd PICARD speciaal staal, zorgvuldig gehard en getemperd
- Hoog oog = langere steel in de hamerkop
- Met spijkertrekker
- Hals achthoekig, hamerkop rond
- donker, gewaxt en gepolijst handvat van hickory's
- 1-component handgreep, traditioneel

Une tête de marteau soigneusement forgée est placée de manière inamovible sur un tube continu en acier spécial.

Een zorgvuldig gevormde, gesmede hamerkop zit onwrikbaar verbonden op de steel.

Art.								EAN 4016671...
	g	mm	mm	mm				
0029200-16	RS	450	320	16 oz	25 mm	1K	6	005530
0029200-20	RS	560	290	20 oz	27 mm	1K	6	005547

 tube acier chrome-molybdène / Buis chromo-molybdeen-staal

ZN 82052000 | CatP/PG: 1



autres produits de la série "Marteaux de maître" / andere producten uit de serie "Master-Hamers "



Marteau arrache-clous

Klauwhamer

Menuisier-Charpentier
Couvreur-Plombier de toit







- Forme américaine
- Tête fine nue polie, peinture pistolet transparente, protégée contre la corrosion
- En alliage d'acier PICARD spécial, soigneusement durci et revenu
- Avec arrache-clou
- Col et tête à frapper ronde, forme de cloche
- Manche en acier massif forgé
- Avec poignée en cuir
- Plaques en cuir véritable résistantes à la torsion

Timmerlui-schrijnwerkers
Dakdekkers-dakplatenleggers

- Amerikaans model
- Kop fijn blank geslepen, transparant gespoten, beschermd tegen corrosie
- Van gelegeerd PICARD speciaal staal, zorgvuldig gehard en getemperd
- Met spijkertrekker
- Hals en hamerkop rond, klokvormig
- Geheel stalen steel gesmeed
- Met lederen handgreep
- De lederen bestanddelen zitten stevig vast zonder speling

Outils avec une traction maximale - pour plus d'efficacité à chaque coup : outils sans compromis qui séduisent dès le premier regard.

Gereedschap met maximale trekkracht - voor meer efficiëntie bij elke individuele slag: compromissloos gereedschap dat meteen al op het eerste gezicht interesse opwekt.

Art.							EAN 4016671...
	g	mm	mm	mm			
0079100-13		800	315	13 oz	Cuir / Leer	4	023107
0079100-16		890	322	16 oz	Cuir / Leer	4	024142
0079100-20		960	322	20 oz	Cuir / Leer	4	024722
0079100-24		1.100	325	24 oz	Cuir / Leer	4	024739

 Acier massif / Volledig uit staal

ZN 82052000 | CatP/PG: 1



autres produits de la série "Gamme de maîtres marteaux en acier massif cuir" / andere producten uit de serie "Master-Lijn gietstalen hamers leder"



795

ZN 82052000 | Cat/P/G: 2



autres produits de la série "Gamme de maîtres marteaux en acier massif cuir" / andere producten uit de serie "Master-Lijn gietstalen hamers leder"



Marteau de charpentier Rip hamer

Menuisier-Charpentier
Couvreur-Plombier de toit

- Forme américaine
- Tête fine nue polie, peinture pistolet transparente, protégée contre la corrosion
- En alliage d'acier PICARD spécial, soigneusement durci et revenu
- Avec porte-clou magnétique
- Double mâchoire épaisse
- Manche en acier massif forgé
- Avec poignée en cuir
- Plaques en cuir véritable résistantes à la torsion

Timmerlui-schrijnwerkers
Dakdekkers-dakplatenleggers

- Amerikaans model
- Kop fijn blank geslepen, transparant gespoten, beschermd tegen corrosie
- Van gelegeerd PICARD speciaal staal, zorgvuldig gehard en getemperd
- Met magnetische spijkerhouder
- Sterke dubbele klauw
- Geheel stalen steel gesmeed
- Met lederen handgreep
- De lederen bestanddelen zitten stevig vast zonder speling

Outils avec une traction maximale - pour plus d'efficacité à chaque coup : outils sans compromis qui séduisent dès le premier regard. Avec double mâchoire épaisse.

Gereedschap met maximale trekkracht - voor meer efficiëntie bij elke individuele slag: compromisloos gereedschap dat meteen al op het eerste gezicht interesse opwekt. Met sterke dubbele klauw.



Art.	g	mm	mm				EAN
face lisse / gladde baan							
0079500-22	1.000	347	22 mm		✓	Cuir / Leer	6 032406
face gaufrée (rugueuse) / geruwde baan							
0079510-22	1.000	347	22 mm		✓	Cuir / Leer	6 032413

Acier massif / Volledig uit staal

796

ZN 82052000 | Cat/P/G: 2



autres produits de la série "Gamme de maîtres marteaux en acier massif cuir" / andere producten uit de serie "Master-Lijn gietstalen hamers leder"



Marteau à panne fendue Klauwhamer

Menuisier-Charpentier
Couvreur-Plombier de toit

- Forme américaine
- Tête fine nue polie, peinture pistolet transparente, protégée contre la corrosion
- En alliage d'acier PICARD spécial, soigneusement durci et revenu
- Avec porte-clou magnétique
- Double mâchoire épaisse
- Manche extra-long pour un bras de levier supérieur et une extraction optimisée
- Avec poignée en cuir
- Plaques en cuir véritable résistantes à la torsion

Timmerlui-schrijnwerkers
Dakdekkers-dakplatenleggers

- Amerikaans model
- Kop fijn blank geslepen, transparant gespoten, beschermd tegen corrosie
- Van gelegeerd PICARD speciaal staal, zorgvuldig gehard en getemperd
- Met magnetische spijkerhouder
- Sterke dubbele klauw
- Geheel stalen steel gesmeed
- Gesmede hamerkop met fijn geslepen snijkant en draaiende neus
- Met lederen handgreep
- De lederen bestanddelen zitten stevig vast zonder speling

Outils avec une traction maximale - pour plus d'efficacité à chaque coup : outils sans compromis qui séduisent dès le premier regard. Avec double mâchoire épaisse et manche ultra-long.

Gereedschap met maximale trekkracht - voor meer efficiëntie bij elke individuele slag: compromisloos gereedschap dat meteen al op het eerste gezicht interesse opwekt. Met sterke dubbele klauw en extra lange steel.



Art.	g	mm	mm				EAN
face lisse / gladde baan							
0079600-22	1.116	435	22 mm		✓	Cuir / Leer	6 032420
face gaufrée (rugueuse) / geruwde baan							
0079610-22	1.116	435	22 mm		✓	Cuir / Leer	6 032437

Acier massif / Volledig uit staal

Marteau de charpentier

Klauwhamer

Menuisier-Charpentier
Couvreur-Plombier de toit



- Forme américaine
- Tête plate poudrée noire, protégée contre la corrosion
- En alliage d'acier PICARD spécial, soigneusement durci et revenu
- Avec porte-clou magnétique
- Double mâchoire épaisse
- Manche en acier massif forgé
- Poignée à 2 composants, ergonomique et avec vibrations réduites

Timmerlui-schrijnwerkers
Dakdekkers-dakplatenleggers

- Amerikaans model
- Kop zwart gepoedercoat, beschermd tegen corrosie
- Van gelegeerd PICARD speciaal staal, zorgvuldig gehard en getemperd
- Met magnetische spijkerhouder
- Sterke dubbele klauw
- Geheel stalen steel gesmeed
- 2-componenten handgreep, ergonomisch en trillingsarm

Outils avec une traction maximale - pour plus d'efficacité à chaque coup : outils sans compromis qui séduisent dès le premier regard. Avec double mâchoire épaisse.

Gereedschap met maximale trekkracht - voor meer efficiëntie bij elke individuele slag: compromisloos gereedschap dat meteen al op het eerste gezicht interesse opwekt. Met sterke dubbele klauw.

Art.	g	mm	mm				EAN
							
4016671...							
face lisse / gladde baan							
0059500-22	1.025	347	22 mm		✓	2K	6 032369
face gaufrée (rugueuse) / geruwde baan							
0059510-22	1.025	347	22 mm		✓	2K	6 032376
Acier massif / Volledig uit staal							

Marteau à panne fendue

Klauwhamer

Menuisier-Charpentier
Couvreur-Plombier de toit



- Forme américaine
- Tête plate poudrée noire, protégée contre la corrosion
- En alliage d'acier PICARD spécial, soigneusement durci et revenu
- Avec porte-clou magnétique
- Double mâchoire épaisse
- Manche en acier massif forgé
- Manche extra-long pour un bras de levier supérieur et une extraction optimisée
- Poignée à 2 composants, ergonomique et avec vibrations réduites

Timmerlui-schrijnwerkers
Dakdekkers-dakplatenleggers

- Amerikaans model
- Kop zwart gepoedercoat, beschermd tegen corrosie
- Van gelegeerd PICARD speciaal staal, zorgvuldig gehard en getemperd
- Met magnetische spijkerhouder
- Sterke dubbele klauw
- Geheel stalen steel gesmeed
- Gesmede hamerkop met fijn geslepen snijkant en draaiende neus
- 2-componenten handgreep, ergonomisch en trillingsarm

Outils avec une traction maximale - pour plus d'efficacité à chaque coup : outils sans compromis qui séduisent dès le premier regard. Avec double mâchoire épaisse et manche ultra-long.

Gereedschap met maximale trekkracht - voor meer efficiëntie bij elke individuele slag: compromisloos gereedschap dat meteen al op het eerste gezicht interesse opwekt. Met sterke dubbele klauw en extra lange steel.

Art.	g	mm	mm				EAN
							
4016671...							
face lisse / gladde baan							
0059600-22	1.153	435	22 mm		✓	2K	6 032383
face gaufrée (rugueuse) / geruwde baan							
0059610-22	1.153	435	22 mm		✓	2K	6 032390
Acier massif / Volledig uit staal							

ZN 82052000 | CatP/PG: 2

595



autres produits de la série "Gamme de maîtres marteaux en acier massif bicomposant" / andere producten uit de serie "Master-Lijn gietstalen hamers 2 componenten"



161

ZN 82052000 | CatP/PG: 2

596



autres produits de la série "Gamme de maîtres marteaux en acier massif bicomposant" / andere producten uit de serie "Master-Lijn gietstalen hamers 2 componenten"



161

B

**Marteaux d'ajusteurs, Marteaux de devant,
Masses**

Bankwerkers-, voorhamers en vuisthamers



Marteau rivoir SecuTec®

Bankhamer SecuTec®

Serrurier-Plombier





- Forme allemande
- Tête plate poudrée noire, protégée contre la corrosion
- En alliage d'acier PICARD spécial, soigneusement durci et revenu
- Face et dérive polies, bords découpés proprement
- Connexion sûre de la tête et du manche par la vis à coin conique brevetée SecuTec®
- Douille de protection du manche durcie
- Manche en hickory doublement vernis
- DIN 1041

Bankwerkers-loodgieters

- Duits model
- Kop zwart gepoedercoat, beschermd tegen corrosie
- Van gelegeerd PICARD speciaal staal, zorgvuldig gehard en getemperd
- Baan en pen geslepen
- Veilige bevestiging van kop en steel door gepatenteerde SecuTec® spiebout
- Geharde steelbescherminshuls
- Met grijs/zwarte ergonomische 3-componentengreep (PAK-vrij)
- DIN 1041

Sécurité dans l'atelier, dans la production industrielle et sur le chantier grâce au système de sécurité avec la vis à coin conique brevetée.

Veiligheid op de werkplaats, bij de industriële productie en op het bouwterrein door het veiligheidssysteem met de gepatenteerde spiebout.

Art.					EAN 4016671...
		g	mm		
0001202-0200	HS	200	280	6	027945
0001202-0300	HS	300	300	6	027952
0001202-0400	HS	400	310	6	027853
0001202-0500	HS	500	320	6	027969
0001202-0600	HS	600	330	6	027976
0001202-0800	HS	800	350	6	027983
0001202-1000	HS	1.000	360	6	027990
0001202-1500	HS	1.500	380	6	028003
0001202-2000	HS	2.000	400	6	028010

Marteau rivoir

Hoefhamer

Serrurier-Plombier





- Forme allemande
- Tête plate poudrée noire, protégée contre la corrosion
- En alliage d'acier PICARD spécial, soigneusement durci et revenu
- Face et dérive polies, bords découpés proprement
- Tête et manche fixés par coin cylindrique
- Douille continue de protection du manche
- Manche en hickory doublement vernis
- DIN 1041

Bankwerkers-loodgieters

- Duits model
- Kop zwart gepoedercoat, beschermd tegen corrosie
- Van gelegeerd PICARD speciaal staal, zorgvuldig gehard en getemperd
- Baan en pen geslepen
- Kop en steel met ringspie bevestigd
- Doorlopende steelbescherminshuls
- Met grijs/zwarte ergonomische 3-componentengreep (PAK-vrij)
- DIN 1041

Gaine de protection du manche continue PICARD pour la protection optimale des manches en hickory de haute qualité.

PICARD Doorlopende steelbescherminshuls voor optimale bescherming van hoogwaardige hickory handgrepen.

Art.					EAN 4016671...
		g	mm		
0030312-0200	HS	200	280	6	000504
0030312-0300	HS	300	300	6	000511
0030312-0400	HS	400	310	6	000528
0030312-0500	HS	500	320	6	000535
0030312-0600	HS	600	330	6	000542
0030312-0800	HS	800	350	6	000559
0030312-1000	HS	1.000	360	6	000566
0030312-1500	HS	1.500	380	6	022971
0030312-2000	HS	2.000	400	6	022988

ZN 82052000 | CatP/PG: 1

12



autres produits de la série "SecuTec®" / andere producten uit de serie "SecuTec®"



ZN 82052000 | CatP/PG: 1

303a



1

ZN 82052000 | Cat/P/G: 1



Marteau rivoir Bankhamer

Serrurier-Plombier

- Forme allemande
- Tête plate poudrée noire, protégée contre la corrosion
- En alliage d'acier PICARD spécial, soigneusement durci et revenu
- Face et dérive polies, bords découpés proprement
- Tête et manche fixés par coin cylindrique
- Manche en frêne ou en hickory doublement vernis
- DIN 1041

Bankwerkers-loodgieters

- Duits model
- Kop zwart gepoedercoat, beschermd tegen corrosie
- Van gelegeerd PICARD speciaal staal, zorgvuldig gehard en getemperd
- Baan en pen geslepen
- Kop en steel met ringspie bevestigd
- Dubbel gelakte essen houten of Hickory steel
- DIN 1041

Classique PICARD pour les exigences les plus élevées de l'industrie et de l'artisanat.

PICARD klassiekers voor de hoogste eisen in industrie en handwerk.

Art.					EAN
		g	mm		4016671...

avec manche en frêne / met steel van essenhout

0000101-0050	ES	50	255	6	000085
0000101-0100	ES	100	260	6	000092
0000101-0200	ES	200	280	6	000115
0000101-0300	ES	300	300	6	000139
0000101-0400	ES	400	310	6	000146
0000101-0500	ES	500	320	6	000153
0000101-0600	ES	600	330	6	000160
0000101-0800	ES	800	350	6	000177
0000101-1000	ES	1.000	360	6	000184
0000101-1500	ES	1.500	380	6	000207
0000101-2000	ES	2.000	400	6	000214

avec manche en hickory / met steel van hickory

0000102-0100	HS	100	260	6	000238
0000102-0200	HS	200	280	6	000252
0000102-0300	HS	300	300	6	000276
0000102-0400	HS	400	310	6	000283
0000102-0500	HS	500	320	6	000290
0000102-0600	HS	600	330	6	000306
0000102-0800	HS	800	350	6	000313
0000102-1000	HS	1.000	360	6	000320
0000102-1500	HS	1.500	380	6	000344
0000102-2000	HS	2.000	400	6	000351

1e

ZN 82052000 | Cat/P/G: 1



Marteau rivoir Bankhamer

Serrurier-Plombier

- Forme allemande
- Tête chromée
- En alliage d'acier PICARD spécial, soigneusement durci et revenu
- Face et dérive polies, bords découpés proprement
- Tête et manche fixés par coin cylindrique
- manche en hickory foncée, ciré et poli
- DIN 1041

Bankwerkers-loodgieters

- Duits model
- Kop verchromd
- Van gelegeerd PICARD speciaal staal, zorgvuldig gehard en getemperd
- Baan en pen geslepen
- Kop en steel met ringspie bevestigd
- donker, gewaxt en gepolijst steel van hickory
- DIN 1041

Classique PICARD pour les exigences les plus élevées de l'industrie et de l'artisanat.

PICARD klassiekers voor de hoogste eisen in industrie en handwerk.

Art.					EAN
		g	mm		4016671...

0000152-0300	HS	300	300	6	023510
0000152-0500	HS	500	320	6	034073

Marteau rivoir BlackTec®

Bankhamer BlackTec®

Serrurier-Plombier





- Forme allemande
- Tête plate poudrée noire, protégée contre la corrosion
- En alliage d'acier PICARD spécial, soigneusement durci et revenu
- Face et dérive polies, bords découpés proprement
- Connexion forte de la tête et du manche par une colle bicomposante
- Manche en plastique à 3 composantes avec noyau intérieur en fibre de verre, faible vibration
- Surface de poignée recouverte de caoutchouc
- DIN 1041

Marteau rivoir PICARD avec manche tricomposant PICARD à vibrations réduites.

Bankwerkers-loodgieters

- Duits model
- Kop zwart gepoedercoat, beschermd tegen corrosie
- Van gelegeerd PICARD speciaal staal, zorgvuldig gehard en getemperd
- Baan en pen geslepen
- Sterke bevestiging van kop en steel door 2-componenten lijm
- 3-componenten kunststof steel met geïntegreerde fiberglaskern, trillingsarm
- Met rubber beklede handgreep
- DIN 1041

PICARD Bankhamer met PICARD 3-componenten handgreep voor trillingsarm werken.

Art.					EAN 4016671...
		g	mm		
0032700-0200	FS	200	300	6	033564
0032700-0300	FS	300	300	6	026290
0032700-0400	FS	400	305	6	031683
0032700-0500	FS	500	325	6	026306
0032700-0600	FS	600	327	6	031690
0032700-0800	FS	800	355	6	026313
0032700-1000	FS	1.000	362	6	031706
0032700-1500	FS	1.500	365	6	033571

Marteau de montage

Bankhamer

Menuisier-Charpentier

Couvreur-Plombier de toit

- Forme allemande
- Tête plate poudrée noire, protégée contre la corrosion
- En alliage d'acier PICARD spécial, soigneusement durci et revenu
- Face et dérive polies, bords découpés proprement
- Manche tubulaire en acier C45
- Avec poignée ergonomique gris/noir à 3 composants (sans HAP)
- GS sécurité testée
- VPA Certified
- DIN 1041





La gamme standard PICARD commence là où d'autres qualités s'arrêtent déjà.

Timmerlui-schrijnwerkers

Dakdekkers-dakplatenleggers

- Duits model
- Kop zwart gepoedercoat, beschermd tegen corrosie
- Van gelegeerd PICARD speciaal staal, zorgvuldig gehard en getemperd
- Baan en pen geslepen
- Bijna onverwoestbare glasvezelkern met kunststof huls
- 1-component handgreep, traditioneel
- GS-geteste veiligheid
- VPA Certified
- DIN 1041

De PICARD standaardserie begint, waar andere merken reeds stoppen.

Art.						EAN 4016671...
		g	mm			
0030100-300	RS	300	270	1K	6	009309
0030100-500	RS	500	285	1K	6	009316

 tube C45 / C45-Pijp



ZN 82052000 | CatP/PG: 1

327



autres produits de la série "BlackTec®" / andere producten uit de serie "BlackTec®"



ZN 82052000 | CatP/PG: 2

301



autres produits de la série "Gamme standard marteaux à manche tubulaire en acier" / andere producten uit de serie "Standaardserie hamers met buissteel"



1b

ZN 39269097 | Cat/P/G: 1



Capuchon de protection Nylon opzetstuk

Serrurier-Plombier



- Adapté à tous les marteaux de serrurier DIN 1041
- En nylon résistant aux chocs

Capuchon de protection PICARD pour marteaux rivoirs, protège pour les applications sensibles dans l'industrie et l'artisanat. Ménage l'ouvrage et réduit le niveau sonore.

Bankwerkers-loodgieters

- Passend voor alle bankwerkershamers DIN 1041
- Van slagvast nylon

PICARD Zacht opzet hulpstuk voor bankhamers, voor gevoelige oppervlakten gebruik in industrie en handwerk. Beschermt het werkstuk en vermindert het geluidsniveau.

Art.				EAN
	g	mm		4016671...
0000120-0300	20	300 g	1	000719
0000120-0500	50	500 g	1	000726
0000120-0800	70	800 g	1	000733
0000120-1000	50	1.000 g	1	000740

203a VH

ZN 82052000 | Cat/P/G: 1



Marteau de devant Voorhamer

Serrurier-Plombier





- Tête plate poudrée noire, protégée contre la corrosion
- En alliage d'acier PICARD spécial, soigneusement durci et revenu
- Tête et manche fixés par coin cylindrique
- Douille de protection du manche durcie
- Face et dérive polies, bords découpés proprement
- Manche en hickory
- DIN 1042

Sécurité à l'atelier, à la production et sur les chantiers grâce à une connexion de tête triplement sécurisée.

Bankwerkers-loodgieters

- Kop zwart gepoedercoat, beschermd tegen corrosie
- Van gelegeerd PICARD speciaal staal, zorgvuldig gehard en getemperd
- Kop en steel met ringspie bevestigd
- Geharde steelbeschermingshuls
- Baan en pen geslepen
- Hickory steel
- DIN 1042

Veiligheid in de werkplaats, bij de industriële productie en op de bouwplaats dankzij de 3-voudig beveiligde hoofdverbinding.

Art.					EAN
	g	mm			4016671...
0020312-03 HS	3.000	600		1	031997
0020312-04 HS	4.000	700		1	032000
0020312-05 HS	5.000	800		1	032017

2

ZN 82052000 | Cat/P/G: 1



Marteau de devant Voorhamer

Serrurier-Plombier



- Tête plate poudrée noire, protégée contre la corrosion
- En alliage d'acier PICARD spécial, soigneusement durci et revenu
- Face et dérive polies, bords découpés proprement
- Tête et manche fixés par coin cylindrique
- Manche droit en hickory
- DIN 1042

Marteau de devant PICARD avec manche en hickory.

Bankwerkers-loodgieters

- Kop zwart gepoedercoat, beschermd tegen corrosie
- Van gelegeerd PICARD speciaal staal, zorgvuldig gehard en getemperd
- Baan en pen geslepen
- Kop en steel met ringspie bevestigd
- Rechte Hickory steel
- DIN 1042

PICARD Voorhamer met hickorysteel.

Art.					EAN
	g	mm			4016671...
0000202-03 HS	3.000	600		1	000870
0000202-04 HS	4.000	700		1	000887
0000202-05 HS	5.000	800		1	000894
0000202-06 HS	6.000	800		1	000900
0000202-08 HS	8.000	900		1	000917

Marteau de devant

Voorhamer

Serrurier-Plombier





- Tête plate poudrée noire, protégée contre la corrosion
- En alliage d'acier PICARD spécial, soigneusement durci et revenu
- Face et dérive polies, bords découpés proprement
- Manche en fibre de verre presque indestructible avec enveloppe en plastique
- Poignée en plastique
- DIN 1042

Bankwerkers-loodgieters

- Kop zwart gepoedercoat, beschermd tegen corrosie
- Van gelegeerd PICARD speciaal staal, zorgvuldig gehard en getemperd
- Baan en pen geslepen
- Nagenoeg onverwoestbare steel, compleet van fiberglas, met kunststof ommanteling
- Kunststof handgreep
- DIN 1042

Marteau de devant PICARD avec manche en fibre de verre pleine extrêmement robuste et incassable.

PICARD Voorhamer met uiterst robuust en onverwoestbaar glasvezel handvat.

Art.					EAN 4016671...
		g	mm		
0032200-03-90	FS	3.000	900	1	033656
0032200-04-90	FS	4.000	900	1	021233
0032200-05-90	FS	5.000	900	1	033663
0032200-06-90	FS	6.000	900	1	033670
0032200-08	FS	8.000	900	1	000979

Massette SecuTec®

Moker SecuTec®

Serrurier-Plombier





- Tête plate poudrée noire, protégée contre la corrosion
- En alliage d'acier PICARD spécial, soigneusement durci et revenu
- Connexion sûre de la tête et du manche par la vis à coin conique brevetée SecuTec®
- Douille de protection du manche durcie
- Face polie, bords découpés proprement
- Manche en hickory doublement vernis
- DIN 6475

Bankwerkers-loodgieters

- Kop zwart gepoedercoat, beschermd tegen corrosie
- Van gelegeerd PICARD speciaal staal, zorgvuldig gehard en getemperd
- Veilige bevestiging van kop en steel door gepatenteerde SecuTec® spiebout
- Geharde steelbeschermingshuls
- Baan geslepen
- Met grijs/zwarte ergonomische 3-componentengreep (PAK-vrij)
- DIN 6475

Sécurité dans l'atelier, dans la production industrielle et sur le chantier grâce au système de sécurité avec la vis à coin conique brevetée.

Veiligheid op de werkplaats, bij de industriële productie en op het bouwterrein door het veiligheidssysteem met de gepatenteerde spiebout.

Art.					EAN 4016671...
		g	mm		
0004302-1000	HS	1.000	260	6	029246
0004302-1250	HS	1.250	270	6	029253
0004302-1500	HS	1.500	280	6	029260
0004302-2000	HS	2.000	300	6	029277

ZN 82052000 | CatP/PG: 1

322



B

ZN 82052000 | CatP/PG: 1

43



autres produits de la série "SecuTec®" / andere producten uit de serie "SecuTec®"



403a

ZN 82052000 | Cat/P/G: 1



Massette

Moker

Serrurier-Plombier





- Tête plate poudrée noire, protégée contre la corrosion
- En alliage d'acier PICARD spécial, soigneusement durci et revenu
- Tête et manche fixés par coin cylindrique
- Douille continue de protection du manche
- Face polie, bords découpés proprement
- Manche en hickory doublement vernis
- DIN 6475

Bankwerkers-loodgieters

- Kop zwart gepoedercoat, beschermd tegen corrosie
- Van gelegeerd PICARD speciaal staal, zorgvuldig gehard en getemperd
- Kop en steel met ringspie bevestigd
- Doorgaande steelbeschermingshuls
- Baan geslepen
- Met grijs/zwarte ergonomische 3-componentengreep (PAK-vrij)
- DIN 6475

Gaine de protection du manche continue PICARD pour la protection optimale des manches en hickory de haute qualité.

PICARD Doorlopende steelbeschermhuls voor optimale bescherming van hoogwaardige hickory handgrepen.

Art.					EAN 4016671...
		g	mm		
0040312-1000	HS	1.000	260	6	022902
0040312-1250	HS	1.250	270	6	022919
0040312-1500	HS	1.500	280	6	022926
0040312-2000	HS	2.000	300	6	022933

4

ZN 82052000 | Cat/P/G: 1



Massette

Moker

Serrurier-Plombier





- Tête plate poudrée noire, protégée contre la corrosion
- En alliage d'acier PICARD spécial, soigneusement durci et revenu
- Tête et manche fixés par coin cylindrique
- Face polie, bords découpés proprement
- Manche en frêne ou en hickory doublement vernis
- DIN 6475

Bankwerkers-loodgieters

- Kop zwart gepoedercoat, beschermd tegen corrosie
- Van gelegeerd PICARD speciaal staal, zorgvuldig gehard en getemperd
- Kop en steel met ringspie bevestigd
- Baan geslepen
- Dubbel gelakte essen houten of Hickory steel
- DIN 6475

Classique PICARD pour les exigences les plus élevées de l'industrie et de l'artisanat.

PICARD klassiekers voor de hoogste eisen in industrie en handwerk.

Art.					EAN 4016671...
		g	mm		
avec manche en frêne / met steel van essenhout					
0000401-1000	ES	1.000	260	6	001082
0000401-1250	ES	1.250	270	6	001099
0000401-1500	ES	1.500	280	6	001105
0000401-2000	ES	2.000	300	6	001112
avec manche en hickory / met steel van hickory					
0000402-1000	HS	1.000	260	6	001181
0000402-1250	HS	1.250	270	6	001198
0000402-1500	HS	1.500	280	6	001204
0000402-2000	HS	2.000	300	6	001211

Massette

Moker

Serrurier-Plombier



- Tête plate poudrée noire, protégée contre la corrosion
- En alliage d'acier PICARD spécial, soigneusement durci et revenu
- Tête et manche fixés par coin cylindrique
- Face polie, bords découpés proprement
- Manche droit en hickory
- DIN 6475

Bankwerkers-loodgieters

- Kop zwart gepoedercoat, beschermd tegen corrosie
- Van gelegeerd PICARD speciaal staal, zorgvuldig gehard en getemperd
- Kop en steel met ringspie bevestigd
- Baan geslepen
- Rechte Hickory steel
- DIN 6475

Classique PICARD pour les exigences les plus élevées de l'industrie et de l'artisanat.

PICARD klassiekers voor de hoogste eisen in industrie en handwerk.

Art.					EAN 4016671...
	g	mm			
0000402-03	HS 3.000	600		1	001228
0000402-04	HS 4.000	700		1	001235
0000402-05	HS 5.000	800		1	001242
0000402-06	HS 6.000	800		1	001259
0000402-08	HS 8.000	900		1	001266

Massette BlackTec®

Moker BlackTec®

Serrurier-Plombier





- Tête plate poudrée noire, protégée contre la corrosion
- En alliage d'acier PICARD spécial, soigneusement durci et revenu
- Face polie, bords découpés proprement
- Connexion forte de la tête et du manche par une colle bicomposante
- Manche en plastique à 3 composantes avec noyau intérieur en fibre de verre, faible vibration
- Surface de poignée recouverte de caoutchouc
- DIN 6475

Bankwerkers-loodgieters

- Kop zwart gepoedercoat, beschermd tegen corrosie
- Van gelegeerd PICARD speciaal staal, zorgvuldig gehard en getemperd
- Baan geslepen
- Sterke bevestiging van kop en steel door 2-componenten lijm
- 3-componenten kunststof steel met geïntegreerde fiberglaskern, trillingsarm
- Met rubber beklede handgreep
- DIN 6475

Massette PICARD avec manche tricomposant PICARD à vibrations réduites.

PICARD Moker met PICARD 3-componenten handgreep voor trillingsarm werken.

Art.					EAN 4016671...
	g	mm			
0032800-1000	FS 1.000	280		6	027198
0032800-1250	FS 1.250	280		6	027204
0032800-1500	FS 1.500	285		6	027211
0032800-2000	FS 2.000	305		6	027228

ZN 82052000 | CatP/PG: 1

4a



B

ZN 82052000 | CatP/PG: 1

328



autres produits de la série "BlackTec®" / andere producten uit de serie "BlackTec®"



324a

ZN 82052000 | Cat/P/G: 1



Massette

Moker

Serrurier-Plombier





- Tête plate poudrée noire, protégée contre la corrosion
- En alliage d'acier PICARD spécial, soigneusement durci et revenu
- Connexion forte de la tête et du manche par une colle bicomposante
- Face polie, bords découpés proprement
- Manche en fibre de verre presque indestructible
- Poignée en plastique
- DIN 6475

Bankwerkers-loodgieters

- Kop zwart gepoedercoat, beschermd tegen corrosie
- Van gelegeerd PICARD speciaal staal, zorgvuldig gehard en getemperd
- Sterke bevestiging van kop en steel door 2-componenten lijm
- Baan geslepen
- Nagenoeg onverwoestbare steel, compleet van fiberglas
- Kunststof handgreep
- DIN 6475

Massette PICARD avec manche en fibre de verre pleine extrêmement robuste et incassable.

PICARD Moker met uiterst robuust en onverwoestbaar glasvezel handvat.

Art.					EAN 4016671...
	g	mm			
0032400-03-90	FS 3.000	900		1	033687
0032400-04-90	FS 4.000	900		1	033694
0032400-05-90	FS 5.000	900		1	033700

4b

ZN 40170000 | Cat/P/G: 1



Capuchon en caoutchouc pour masses

Rubber dop voor moker

Serrurier-Plombier





- Adapté à toutes les masses DIN 6475 de 1000 à 2000 g
- Embout solide et durable en caoutchouc

Bankwerkers-loodgieters

- Passend voor alle vuisthamers DIN 6475 van 1000 tot 2000 g
- Robuust en duurzaam rubberen opzetstuk

Capuchon de massette PICARD pour tous les travaux de pavage. Robuste et durable !

PICARD moker rubberdop voor alle bestratingswerkzaamheden. Robuust en duurzaam in gebruik!

Art.						EAN 4016671...
	g	mm	mm	mm		
0000420-1000	420	72	72	für 1.000 g	1	001372
0000420-1250	390	72	72	für 1.250 g	1	001389
0000420-1500	380	72	72	für 1.500 g	1	001396
0000420-2000	330	72	72	für 2.000 g	1	001402

Massette

Moker

Plâtrier-Maçon-Tailleur de pierre

- Tête plate poudrée noire, protégée contre la corrosion
- En alliage d'acier PICARD spécial, soigneusement durci et revenu
- Face polie, bords découpés proprement
- Manche tubulaire en acier C45
- Avec poignée ergonomique gris/noir à 3 composants (sans HAP)
- GS sécurité testée
- VPA Certified
- DIN 6475

Straatmakers-metselaars-steenhouwers

- Kop zwart gepoedercoat, beschermd tegen corrosie
- Van gelegeerd PICARD speciaal staal, zorgvuldig gehard en getemperd
- Baan geslepen
- Bijna onverwoestbare glasvezelkern met kunststof huls
- 1-component handgreep, traditioneel
- GS-geteste veiligheid
- VPA Certified
- DIN 6475

La gamme standard PICARD commence là où d'autres qualités s'arrêtent déjà.

De PICARD standaardserie begint, waar andere merken reeds stoppen.



Art.						EAN
		g	mm			4016671...
0030400-1000	RS	1.000	255	1K	6	000030
0030400-1250	RS	1.250	260	1K	6	000047

tube C45 / C45-Pijp

ZN 82052000 | CatP/PG: 2

304



autres produits de la série "Gamme standard marteaux à manche tubulaire en acier" / andere producten uit de serie "Standaardserie hamers met buissteel"



ZN 82052000 | CatP/PG: 2

304 1/2

Marteau-burin

Beitelhamer

Plâtrier-Maçon-Tailleur de pierre

- Tête plate poudrée noire, protégée contre la corrosion
- En alliage d'acier PICARD spécial, soigneusement durci et revenu
- Marteau et burin combinés
- Manche tubulaire en acier C45
- Poignée à 2 composants, ergonomique et avec vibrations réduites

Straatmakers-metselaars-steenhouwers

- Kop zwart gepoedercoat, beschermd tegen corrosie
- Van gelegeerd PICARD speciaal staal, zorgvuldig gehard en getemperd
- Gecombineerd hamer en beitel
- Bijna onverwoestbare glasvezelkern met kunststof huls
- 2-componenten handgreep, ergonomisch en trillingsarm

Parfait pour creuser des gorges ou masselotter le crépi, même dans les endroits difficilement accessibles. Le remplacement fastidieux des outils devient superflu.

Ideaal voor het eenvoudig maken sleuven of verwijderen van pleisterwerk ook op moeilijk toegankelijke plaatsen. Wisslen van gereedschap is niet nodig.



autres produits de la série "Solutionneurs de problèmes" / andere producten uit de serie "Probleemoplossers"



165

Art.						EAN
		g	mm			4016671...
0030490-600	RS	600	250	2K	6	021813
0030490-800	RS	800	250	2K	6	021820

tube C45 / C45-Pijp

41

ZN 82052000 | Cat/PG: 1



Masse de mineur

Moker

Serrurier-Plombier

- Forme hollandaise
- Tête plate poudrée noire, protégée contre la corrosion
- En alliage d'acier PICARD spécial, soigneusement durci et revenu
- Tête et manche fixés par coin cylindrique
- Face polie, bords découpés proprement
- Manche en frêne doublement vernis

Bankwerkers-loodgieters

- Nederlands model
- Kop zwart gepoedercoat, beschermd tegen corrosie
- Van gelegeerd PICARD speciaal staal, zorgvuldig gehard en getemperd
- Kop en steel met ringspie bevestigd
- Baan geslepen
- Dubbel gelakte essen houten steel

Classique PICARD pour les exigences les plus élevées de l'industrie et de l'artisanat avec forme hollandaise.

PICARD klassieker voor de hoogste eisen in industrie en handwerk met Nederlandse vorm.

Art.		g	mm		EAN
0004101-1000	ES	1.000	260	6	002928
0004101-1500	ES	1.500	280	6	002942
0004101-2000	ES	2.000	300	6	002959

42

ZN 82052000 | Cat/PG: 1



Masse de mineur

Moker

Serrurier-Plombier

- Forme espagnole
- Tête plate poudrée noire, protégée contre la corrosion
- En alliage d'acier PICARD spécial, soigneusement durci et revenu
- Tête et manche fixés par coin cylindrique
- Face polie, bords découpés proprement
- Manche en frêne doublement vernis

Bankwerkers-loodgieters

- Spaans model
- Kop zwart gepoedercoat, beschermd tegen corrosie
- Van gelegeerd PICARD speciaal staal, zorgvuldig gehard en getemperd
- Kop en steel met ringspie bevestigd
- Baan geslepen
- Dubbel gelakte essen houten steel

Classique PICARD pour les exigences les plus élevées de l'industrie et de l'artisanat avec forme espagnole.

PICARD klassieker voor de hoogste eisen in industrie en handwerk met Spaanse vorm.

Art.		g	mm		EAN
0004201-1500	ES	1.500	280	6	024289

342

ZN 82052000 | Cat/PG: 1



Masse de mineur BlackTec®

Moker BlackTec®

Serrurier-Plombier

- Forme espagnole
- Tête plate poudrée noire, protégée contre la corrosion
- En alliage d'acier PICARD spécial, soigneusement durci et revenu
- Face polie, bords découpés proprement
- Connexion forte de la tête et du manche par une colle bicomposante
- Manche en plastique à 3 composantes avec noyau intérieur en fibre de verre, faible vibration
- Surface de poignée recouverte de caoutchouc

Bankwerkers-loodgieters

- Spaans model
- Kop zwart gepoedercoat, beschermd tegen corrosie
- Van gelegeerd PICARD speciaal staal, zorgvuldig gehard en getemperd
- Baan geslepen
- Sterke bevestiging van kop en steel door 2-componenten lijm
- 3-componenten kunststof steel met geïntegreerde fiberglaskern, trillingsarm
- Met rubber beklede handgreep

Classique PICARD pour les exigences les plus élevées de l'industrie et de l'artisanat avec forme espagnole et manche en fibre de verre pleine extrêmement robuste et incassable.

PICARD de klassieker voor de hoogste eisen in industrie en bij ambachtelijke werkzaamheden. Met Spaanse vorm en uiterst robuuste en onverwoestbare glasvezel steel.

Art.		g	mm		EAN
0034250-1500	FS	1.500	280	6	024302

autres produits de la série "BlackTec®" / andere producten uit de serie "BlackTec®"



Marteau rivoir

Bankhamer

Serrurier-Plombier

- Forme anglaise
- Tête fine nue polie, peinture poudrée noire, protège contre la corrosion
- En alliage d'acier PICARD spécial, soigneusement durci et revenu
- Tête et manche fixés par coin cylindrique
- Avec boule
- Face & boule nues polies
- Manche en frêne ou en hickory

Bankwerkers-loodgieters

- Engels model
- Kop fijn blank geslepen, zwart gepoedercoat, beschermd tegen corrosie
- Van gelegeerd PICARD speciaal staal, zorgvuldig gehard en getemperd
- Kop en steel met ringspie bevestigd
- Met kogel
- Baan & kogel blank geslepen
- Essen houten of Hickory steel

Classique PICARD pour les exigences les plus élevées de l'industrie et de l'artisanat avec forme anglaise à boule.

PICARD klassieker voor de hoogste eisen in industrie en handwerk, Engelse bolvorm.



Art.						EAN 4016671...
	g	mm	mm			

avec manche en frêne / met steel van essenhout

0000901-0100	ES	100	270	1/4 lbs	6	001457
0000901-0225	ES	225	290	1/2 lbs	6	001464
0000901-0340	ES	340	310	3/4 lbs	6	001471
0000901-0450	ES	450	325	1 lbs	6	001488
0000901-0700	ES	700	370	1 1/2 lbs	6	001518
0000901-0900	ES	900	380	2 lbs	6	001532

avec manche en hickory / met steel van hickory

0000902-0100	HS	100	270	1/4 lbs	6	001549
0000902-0225	HS	225	290	1/2 lbs	6	001556
0000902-0340	HS	340	310	3/4 lbs	6	001563
0000902-0450	HS	450	325	1 lbs	6	001570
0000902-0700	HS	700	360	1 1/2 lbs	6	001600
0000902-0900	HS	900	380	2 lbs	6	001624

Marteau rivoir BlackTec®

Bankhamer BlackTec®

Serrurier-Plombier

- Forme anglaise
- Tête plate poudrée noire, protégée contre la corrosion
- En alliage d'acier PICARD spécial, soigneusement durci et revenu
- Avec boule
- Face & boule nues polies
- Connexion forte de la tête et du manche par une colle bicomposante
- Manche en plastique à 3 composantes avec noyau intérieur en fibre de verre, faible vibration
- Surface de poignée recouverte de caoutchouc

Bankwerkers-loodgieters

- Engels model
- Kop zwart gepoedercoat, beschermd tegen corrosie
- Van gelegeerd PICARD speciaal staal, zorgvuldig gehard en getemperd
- Met kogel
- Baan & kogel blank geslepen
- Sterke bevestiging van kop en steel door 2-componenten lijm
- 3-componenten kunststof steel met geïntegreerde fiberglaskern, trillingsarm
- Met rubber beklede handgreep

Classique PICARD pour les exigences les plus élevées de l'industrie et de l'artisanat avec forme anglaise à boule et manche en fibre de verre pleine extrêmement robuste et incassable.

PICARD de klassieker voor de hoogste eisen in industrie en bij ambachtelijke werkzaamheden. Met Engelse balvorm en uiterst robuuste en onverwoestbare glasvezel steel.



autres produits de la série "BlackTec®" / andere producten uit de serie "BlackTec®"

Art.						EAN 4016671...
	g	mm	mm			
0032500-0225	FS	225	280	1/2 lbs	6	001648
0032500-0450	FS	450	335	1 lbs	6	001662
0032500-0700	FS	700	355	1 1/2 lbs	6	001693
0032500-0900	FS	900	380	2 lbs	6	001716



16 HS

ZN 82052000 | Cat/P/PG: 1



Marteau rivoir

Bankhamer

Serrurier-Plombier





- Forme française
- Tête plate poudrée noire, protégée contre la corrosion
- En alliage d'acier PICARD spécial, soigneusement durci et revenu
- Face et dérive polies, bords découpés proprement
- Tête et manche fixés par coin cylindrique
- Manche en hickory doublement vernis

Bankwerkers-loodgieters

- Frans model
- Kop zwart gepoedercoat, beschermd tegen corrosie
- Van gelegeerd PICARD speciaal staal, zorgvuldig gehard en getemperd
- Baan en pen geslepen
- Kop en steel met ringspie bevestigd
- Met grijs/zwarte ergonomische 3-componentengreep (PAK-vrij)

Classique PICARD pour les exigences les plus élevées de l'industrie et de l'artisanat avec forme française.

PICARD klassieker voor de hoogste eisen in industrie en handwerk, Franse vorm.

Art.						EAN 4016671...
		g	mm	mm		
0001602-0300	HS	300	300	28	6	034950
0001602-0500	HS	500	320	32	6	034967
0001602-0800	HS	800	350	40	6	034974
0001602-1000	HS	1.000	360	42	6	034981
0001602-1500	HS	1.500	380	50	6	013078

16 FS

ZN 82052000 | Cat/P/PG: 1



Marteau rivoir BlackTec®

Bankhamer BlackTec®

Serrurier-Plombier

- Forme française
- Tête plate poudrée noire, protégée contre la corrosion
- En alliage d'acier PICARD spécial, soigneusement durci et revenu
- Face et dérive polies, bords découpés proprement
- Connexion forte de la tête et du manche par une colle bicomposante
- Manche en plastique à 3 composantes avec noyau intérieur en fibre de verre, faible vibration
- Surface de poignée recouverte de caoutchouc

Bankwerkers-loodgieters





- Frans model
- Kop zwart gepoedercoat, beschermd tegen corrosie
- Van gelegeerd PICARD speciaal staal, zorgvuldig gehard en getemperd
- Baan en pen geslepen
- Sterke bevestiging van kop en steel door 2-componenten lijm
- 3-componenten kunststof steel met geïntegreerde fiberglaskern, trillingsarm
- Met rubber beklede handgreep

Classique PICARD pour les exigences les plus élevées de l'industrie et de l'artisanat avec forme française.

PICARD klassieker voor de hoogste eisen in industrie en handwerk, Franse vorm.

autres produits de la série "BlackTec®" / andere producten uit de serie "BlackTec®"



Art.						EAN 4016671...
		g	mm	mm		
0001610-0300	FS	300	305	28	6	013108
0001610-0500	FS	500	330	32	6	013122
0001610-0800	FS	800	360	40	6	013146
0001610-1000	FS	1.000	362	42	6	013153

Marteau rivoir forme danoise

Penbankhamer

Serrurier-Plombier





- Forme danoise
- En alliage d'acier PICARD spécial, soigneusement durci et revenu
- Tête et manche fixés par coin cylindrique
- Manche en frêne

Bankwerkers-loodgieters

- Deens model
- Van gelegeerd PICARD speciaal staal, zorgvuldig gehard en getemperd
- Kop en steel met ringspie bevestigd
- Met stalen buisas en zwarte kunststof handgreep

Classique PICARD pour les exigences les plus élevées de l'industrie et de l'artisanat avec forme danoise.

PICARD de klassieker voor de hoogste eisen in industrie en handel, Deense vorm.

Art.						EAN 4016671...
	g	mm	mm			
0008801-225	ES	225	310	Gr. 1	6	005219
0008801-340	ES	340	335	Gr. 2	6	005226
0008801-500	ES	500	345	Gr. 3	6	005233

Marteau de menuisier SecuTec®

Meubelmakershamer SecuTec®

Menuisier-Charpentier





- Forme française
- Tête plate poudrée noire, protégée contre la corrosion
- En alliage d'acier PICARD spécial, soigneusement durci et revenu
- Face et dérive polies, bords découpés proprement
- Connexion sûre de la tête et du manche par la vis à coin conique brevetée SecuTec®
- Douille de protection du manche durcie
- Manche en hickory doublement vernis
- DIN 5109

Timmerlui-schrijnwerkers

- Frans model
- Kop zwart gepoedercoat, beschermd tegen corrosie
- Van gelegeerd PICARD speciaal staal, zorgvuldig gehard en getemperd
- Baan en pen geslepen
- Veilige bevestiging van kop en steel door gepatenteerde SecuTec® spiebout
- Geharde steelbeschermingshuls
- Met grijs/zwarte ergonomische 3-componentengreep (PAK-vrij)
- DIN 5109

Sécurité dans l'atelier, dans la production industrielle et sur le chantier grâce au système de sécurité avec la vis à coin conique brevetée.

Veiligheid op de werkplaats, bij de industriële productie en op het bouwterrein door het veiligheidssysteem met de gepatenteerde spiebout.

Art.						EAN 4016671...
	g	mm	mm			
0008602-20	HS	190	280	20	6	030051
0008602-22	HS	230	300	22	6	030068
0008602-25	HS	320	310	25	6	030075
0008602-28	HS	400	330	28	6	030082
0008602-30	HS	520	330	30	6	030099

ZN 82052000 | CatP/PG: 1

88



ZN 82052000 | CatP/PG: 1

86



autres produits de la série "SecuTec®" / andere producten uit de serie "SecuTec®"



85

ZN 82052000 | Cat/P/PG: 1



Marteau de menuisier Meubelmakershamer

Menuisier-Charpentier

- Forme française
- Tête plate poudrée noire, protégée contre la corrosion
- En alliage d'acier PICARD spécial, soigneusement durci et revenu
- Tête et manche fixés par coin cylindrique
- Manche en frêne doublement vernis
- DIN 5109

Timmerlui-schrijnwerkers

- Frans model
- Kop zwart gepoedercoat, beschermd tegen corrosie
- Van gelegeerd PICARD speciaal staal, zorgvuldig gehard en getemperd
- Kop en steel met ringspie bevestigd
- Dubbel gelakte essen houten steel
- DIN 5109

Marteau de menuisier PICARD, forme française, avec manche en frêne, pour l'artisanat de précision.

PICARD Meubelmakershamer, Franse vorm, met essen handvat, voor hoogwaardig handwerk.

Art.		g	mm	mm	EAN 4016671...
0008501-18	ES	140	270	18	6 005042
0008501-20	ES	190	280	20	6 005059
0008501-22	ES	230	290	22	6 005066
0008501-25	ES	320	310	25	6 005073
0008501-28	ES	400	320	28	6 005080
0008501-30	ES	520	330	30	6 005097

329

ZN 82052000 | Cat/P/PG: 1



Marteau de menuisier BlackTec® Meubelmakershamer BlackTec®

Menuisier-Charpentier

- Forme française
- Tête plate poudrée noire, protégée contre la corrosion
- En alliage d'acier PICARD spécial, soigneusement durci et revenu
- Face et dérive polies, bords découpés proprement
- Connexion forte de la tête et du manche par une colle bicomposante
- Manche en plastique à 3 composantes avec noyau intérieur en fibre de verre, faible vibration
- Surface de poignée recouverte de caoutchouc
- DIN 5109

Timmerlui-schrijnwerkers

- Frans model
- Kop zwart gepoedercoat, beschermd tegen corrosie
- Van gelegeerd PICARD speciaal staal, zorgvuldig gehard en getemperd
- Baan en pen geslepen
- Sterke bevestiging van kop en steel door 2-componenten lijm
- 3-componenten kunststof steel met geïntegreerde fiberglaskern, trillingsarm
- Met rubber beklede handgreep
- DIN 5109

autres produits de la série "BlackTec®" / andere producten uit de serie "BlackTec®"



Marteau de menuisier PICARD avec manche tricomposant PICARD à vibrations réduites.

PICARD Meubelmakershamer met PICARD 3-componenten handgreep voor trillingsarm werken.

Art.		g	mm	mm	EAN 4016671...
0032900-22	FS	230	300	22	6 031713
0032900-25	FS	320	305	25	6 031720
0032900-28	FS	400	325	28	6 031737

Marteau de menuisier

Meubelmakershamer

Menuisier-Charpentier







- Forme anglaise
- Tête fine nue polie, peinture poudrée noire, protège contre la corrosion
- En alliage d'acier PICARD spécial, soigneusement durci et revenu
- Tête et manche fixés par coin cylindrique
- Manche en frêne

Timmerlui-schrijnwerkers

- Engels model
- Kop fijn blank geslepen, zwart gepoedercoat, beschermd tegen corrosie
- Van gelegeerd PICARD speciaal staal, zorgvuldig gehard en getemperd
- Kop en steel met ringspie bevestigd
- Met stalen buis en zwarte kunststof handgreep

Marteau de menuisier PICARD, forme anglaise, avec manche en frêne, pour l'artisanat de précision.

PICARD Meubelmakershamer, Engelse vorm met essen handvat, voor hoogwaardig handwerk.

Art.							EAN 4016671...
	g	mm	mm	mm	mm		
0008701-125	ES	125	270	Gr. 00	16 mm	6	005127
0008701-180	ES	180	300	Gr. 1	20 mm	6	005141
0008701-240	ES	240	310	Gr. 2	22 mm	6	005158
0008701-300	ES	300	325	Gr. 3	25 mm	6	005165

ZN 82052000 | CatP/PG: 1

87



B

C

Outils de forge et de maréchalerie

Gereedschap voor smeden en hoefsmeden



Marteau de forgeron, forme courte

Smeedhamer, korte vorm

Forgeron-Maréchal-ferrant





- Tête plate poudrée noire, protégée contre la corrosion
- En alliage d'acier PICARD spécial, soigneusement durci et revenu
- Face et dérive polies, bords découpés proprement
- Tête et manche fixés par coin cylindrique
- Forgé à la main
- Manche en frêne

Smeden-hoefsmeden

- Kop zwart gepoedercoat, beschermd tegen corrosie
- Van gelegeerd PICARD speciaal staal, zorgvuldig gehard en getemperd
- Baan en pen geslepen
- Kop en steel met ringspie bevestigd
- Handgesmeed
- Met stalen buis en zwarte kunststof handgreep

Marteau de forgeron PICARD, l'alliance de la qualité et de la tradition. Marteau de forgeron de forme allemande, courte.

PICARD Smeedhamer, kwaliteit en traditie gecombineerd, Duitse, korte vorm.

Art.					EAN
	g	mm			4016671...
0000131-1250	ES	1.250	115	6	011739
0000131-1500	ES	1.800	130	6	011746

Marteau de forgeron

Smeedhamer

Forgeron-Maréchal-ferrant





- Forme suédoise
- Tête plate poudrée noire, protégée contre la corrosion
- En alliage d'acier PICARD spécial, soigneusement durci et revenu
- Tête et manche fixés par coin cylindrique
- Face et dérive polies, bords découpés proprement
- Manche en frêne doublement vernis

Smeden-hoefsmeden

- Zweeds model
- Kop zwart gepoedercoat, beschermd tegen corrosie
- Van gelegeerd PICARD speciaal staal, zorgvuldig gehard en getemperd
- Kop en steel met ringspie bevestigd
- Baan en pen geslepen
- Dubbel gelakte essen houten steel

Marteau de forgeron PICARD, l'alliance de la qualité et de la tradition. Marteau de forgeron de forme suédoise.

PICARD Smeedhamer, kwaliteit en traditie gecombineerd, Zweedse vorm.

Art.					EAN
	g	mm			4016671...
0000811-1000	ES	1.000	360	6	001419
0000811-1500	ES	1.500	380	6	001426

Poinçon

Doorslaghamer

Forgeron-Maréchal-ferrant





- Tête plate poudrée noire, protégée contre la corrosion
- En alliage d'acier PICARD spécial, soigneusement durci et revenu
- Rond
- Tête et manche fixés par coin cylindrique
- Manche en frêne

Smeden-hoefsmeden

- Kop zwart gepoedercoat, beschermd tegen corrosie
- Van gelegeerd PICARD speciaal staal, zorgvuldig gehard en getemperd
- Rond
- Kop en steel met ringspie bevestigd
- Met grijs/zwarte ergonomische 2-componentengreep (PAK-vrij)

Outil de forgeron PICARD pour la tradition dans l'artisanat.

PICARD Smeedgereedschap voor de traditie in vakmanschap.

Art.						EAN
	g	mm	mm			4016671...
0002501-15	ES	1.100	600	15	1	002539

ZN 82052000 | CatP/PG: 1

1c



ZN 82052000 | CatP/PG: 1

8a



ZN 82052000 | CatP/PG: 1

25



27 ZN 82059010 | CatP/PG: 1



Corne d'enclume
Hoorn t.b.v. aambeeld

Forgeron-Maréchal-ferrant



- DIN 7441
- Épaisseur de goupille 25 mm
- Martelage peint en gris

Smeden-hoefsmeden

- DIN 7441
- Pendikte 25 mm
- Hamerslag-grijs gelakt

Outil de forgeron PICARD pour la tradition dans l'artisanat.

PICARD Smeedgereedschap voor de traditie in vakmanschap.

Art.			EAN 4016671...
0002700	1.100	1	002638

28 ZN 82059010 | CatP/PG: 1



tranchet d'enclume
Schrooien

Forgeron-Maréchal-ferrant



- DIN 7442
- Épaisseur de goupille 25 mm
- Largeur de tranchant 50 mm
- Martelage peint en gris

Smeden-hoefsmeden

- DIN 7442
- Pendikte 25 mm
- Snijbreedte 50 mm
- Hamerslag-grijs gelakt

Outil de forgeron PICARD pour la tradition dans l'artisanat.

PICARD Smeedgereedschap voor de traditie in vakmanschap.

Art.				EAN 4016671...
0002800	1.100	50	1	002645

30 ZN 82052000 | CatP/PG: 1



Marteau à planer de forgeron
Hoefsmidhamer

Forgeron-Maréchal-ferrant





- Tête plate poudrée noire, protégée contre la corrosion
- En alliage d'acier PICARD spécial, soigneusement durci et revenu
- Tête et manche fixés par coin cylindrique
- Face polie, bords découpés proprement
- Manche en frêne doublement vernis

Smeden-hoefsmeden

- Kop zwart gepoedercoat, beschermd tegen corrosie
- Van gelegeerd PICARD speciaal staal, zorgvuldig gehard en getemperd
- Kop en steel met ringspie bevestigd
- Baan geslepen
- Dubbel gelakte essen houten steel

Outils pour maréchaux-ferrants PICARD de qualité, aux nombreuses fonctionnalités.

PICARD gereedschap voor hoefsmeden die hoge eisen stellen aan kwaliteit en functie.

Art.					EAN 4016671...
0003001-1100	ES	1.100	360	6	002690
0003001-1500	ES	1.500	380	6	002706

30a ZN 82052000 | CatP/PG: 1



Marteau de maréchalerie
Hoefhamer

Forgeron-Maréchal-ferrant



- Forme allemande
- Tête fine nue polie, peinture pistolet transparente, protégée contre la corrosion
- En alliage d'acier PICARD spécial, soigneusement durci et revenu
- Tête et manche fixés par coin cylindrique
- Manche en bois avec ressorts

Smeden-hoefsmeden

- Duits model
- Kop fijn blank geslepen, transparant gespoten, beschermd tegen corrosie
- Van gelegeerd PICARD speciaal staal, zorgvuldig gehard en getemperd
- Kop en steel met ringspie bevestigd
- Houten steel geïntergrreerde veren

Outils pour maréchaux-ferrants PICARD de qualité, aux nombreuses fonctionnalités.

PICARD gereedschap voor hoefsmeden die hoge eisen stellen aan kwaliteit en functie.

Art.				EAN 4016671...
0003011-350	ES	350	6	002713

Marteau de maréchalerie**Hoefhamer**

Forgeron-Maréchal-ferrant





- Forme anglaise
- Tête plate poudrée noire, protégée contre la corrosion
- En alliage d'acier PICARD spécial, soigneusement durci et revenu
- Tête et manche fixés par coin cylindrique
- Manche en frêne

Outils pour maréchaux-ferrants PICARD de qualité, aux nombreuses fonctionnalités.

Smeden-hoefsmeden

- Engels model
- Kop zwart gepoedercoat, beschermd tegen corrosie
- Van gelegeerd PICARD speciaal staal, zorgvuldig gehard en getemperd
- Kop en steel met ringspie bevestigd
- Met stalen buis en zwarte kunststof handgreep

PICARD gereedschap voor hoefsmeden die hoge eisen stellen aan kwaliteit en functie.

Art.					EAN
	g	mm			4016671...
0003021	ES	350	310	6	002737

Tranche à froid**Koudbeitel**

Forgeron-Maréchal-ferrant





- Tête plate poudrée noire, protégée contre la corrosion
- En acier de burin
- Tête et manche fixés par coin cylindrique
- Manche en frêne
- DIN 5107

Outil de forgeron PICARD pour la tradition dans l'artisanat.

Smeden-hoefsmeden

- Kop zwart gepoedercoat, beschermd tegen corrosie
- Van beitelstaal
- Kop en steel met ringspie bevestigd
- Met grijs/zwarte ergonomische 2-componentengreep (PAK-vrij)
- DIN 5107

PICARD Smeedgereedschap voor de traditie in vakmanschap.

Art.					EAN
	g	mm			4016671...
0003101-1000	ES	1.000	600	1	002775
0003101-1500	ES	1.500	600	1	002799

Tranche à chaud**Warmbeitel**

Forgeron-Maréchal-ferrant





- Tête plate poudrée noire, protégée contre la corrosion
- En acier de burin
- Tête et manche fixés par coin cylindrique
- Manche en frêne
- DIN 5107

Outil de forgeron PICARD pour la tradition dans l'artisanat.

Smeden-hoefsmeden

- Kop zwart gepoedercoat, beschermd tegen corrosie
- Van beitelstaal
- Kop en steel met ringspie bevestigd
- Met grijs/zwarte ergonomische 2-componentengreep (PAK-vrij)
- DIN 5107

PICARD Smeedgereedschap voor de traditie in vakmanschap.

Art.					EAN
	g	mm			4016671...
0003201-1000	ES	1.000	600	1	002836
0003201-1500	ES	1.500	600	1	002850

ZN 82052000 | CatP/PG: 1

30b



ZN 82052000 | CatP/PG: 1

31



ZN 82052000 | CatP/PG: 1

32



35 ZN 82052000 | CatP/PG: 1



Tranche à chaud
Warmbeitel

Forgeron-Maréchal-ferrant

- Alliage de tungstène, pour les exigences les plus strictes

Smeden-hoefsmeden

- Wolfram-gelegeerd, voor hoogste eisen

Outil de forgeron PICARD pour la tradition dans l'artisanat.

PICARD Smeedgereedschap voor de traditie in vakmanschap.

Art.			g		EAN
0003500-1500	OS		1.500	1	002904

47 ZN 82032000 | CatP/PG: 1



Tenaille de forge, becs plats
Smeedtang platte bekken

Forgeron-Maréchal-ferrant





- Acier C35

Smeden-hoefsmeden

- C35 staal

Outil de forgeron PICARD pour la tradition dans l'artisanat. Tenaille de forge à deux becs plats

PICARD Smeedgereedschap voor de traditie in het ambacht. Smeedtang met platte vorm van beide bekken.

Art.		g		mm		mm		EAN
0004700-300		500	300	1 - 4			1	003345
0004700-400		750	400	8 - 10			1	003352
0004700-500		1.200	500	13 - 14			1	003369
0004700-600		1.600	600	17 - 18			1	003376

48 ZN 82032000 | CatP/PG: 1



Tenaille de forge, becs ronds
Smeedtang met ronde holle bek

Forgeron-Maréchal-ferrant





- Acier C35

Smeden-hoefsmeden

- C35 staal

Outil de forgeron PICARD pour la tradition dans l'artisanat. Tenaille de forge à deux becs ronds, optimale pour les objets ronds.

PICARD Smeedgereedschap voor de traditie in het ambacht. Smeedtang met platte vorm van beide bekken.

Art.		g		mm		mm		EAN
0004800-300		500	300	8			1	003390
0004800-400		750	400	12			1	003406
0004800-500		1.200	500	16			1	003413
0004800-600		1.650	600	20			1	003420

49 ZN 82032000 | CatP/PG: 1



Tenaille de forge, becs gueule de loup
Smeedtang wolvenbek

Forgeron-Maréchal-ferrant





- Acier C35

Smeden-hoefsmeden

- C35 staal

Outil de forgeron PICARD pour la tradition dans l'artisanat. Tenaille de forge à becs dentés pour une meilleure tenue.

PICARD Smeedgereedschap voor de traditie in het ambacht. Smeedtang met getande bekken voor betere houvast.

Art.		g		mm		mm		EAN
0004900-300		500	300	1 - 8			1	003437
0004900-400		850	400	3 - 12			1	003444
0004900-500		1.200	500	6 - 20			1	003451
0004900-600		1.700	600	15 - 30			1	003468

Pince à mandriner Smeedtang

Forgeron-Maréchal-ferrant





- Acier C35

Outil de forgeron PICARD pour la tradition dans l'artisanat.

Smeden-hoefsmeden

- C35 staal

PICARD Smeedgereedschap voor de traditie in het ambacht.

Art.	 g	 mm	 mm	 EAN 4016671...
0004930-300	500	300	13 - 15	1 003536
0004930-400	750	400	19 - 20	1 003543
0004930-500	1.200	500	25 - 28	1 003550

ZN 82032000 | CatP/PG: 1

49C



D

Pinces en acier

Breekijzers



Breekijzers

Barre à mine Breekijzer

Plâtrier-Maçon-Tailleur de pierre



- Carré
- Bords rompus
- Avec pointe et tranchant courbé

Barre à mine PICARD forgée et étirée, parfaitement trempée pour une utilisation sûre. Tranchant à forme carrée renforcée.

Straatmakers-metselaars-steenhouwers

- Vierkant
- Gebroken zijanten
- Met punt en opengebogen snijkant

PICARD Koevoet gesmeed, optimaal gehard voor veilig gebruik. Snijrand met versterkte vierkante vorm.

Art.	 g	 mm		EAN 4016671...
0004500-100	5.000	1.000	1	003017
0004500-150	10.000	1.500	1	003031
0004500-175	11.000	1.750	1	003048

Barre à mine Stootijzer

Plâtrier-Maçon-Tailleur de pierre





- Rond, diamètre 30 mm
- Tranchant et pointe droits

Barre à mine PICARD forgée et étirée, parfaitement trempée pour une utilisation sûre. Forme ronde avec diamètre 30 mm, tranchant droit et pointe droite.

Straatmakers-metselaars-steenhouwers

- Rond, diameter 30 mm
- Rechte snijkant en punt

PICARD Koevoet gesmeed, optimaal gehard voor veilig gebruik. Ronde vorm met een diameter van 30 mm en rechte beitel en punt

Art.	 g	 mm	 mm		EAN 4016671...
0004600-150	8.000	1.500	30	1	003086

Barre à mine Stootijzer

Plâtrier-Maçon-Tailleur de pierre





- Rond, diamètre 30 mm
- Tranchant et pointe courbés

Barre à mine PICARD forgée et étirée, parfaitement trempée pour une utilisation sûre. Forme ronde avec diamètre 30 mm, tranchant courbé et pointe droite.

Straatmakers-metselaars-steenhouwers

- Rond, diameter 30 mm
- Opengebogen snijkant en punt

PICARD Koevoet gesmeed, optimaal gehard voor veilig gebruik. Ronde vorm met een diameter van 30 mm en gebogen beitel en rechte punt

Art.	 g	 mm	 mm		EAN 4016671...
0004610-150	8.000	1.500	30	1	003130

Pince de paveur Sloopijzer

Plâtrier-Maçon-Tailleur de pierre





- Avec tranchant
- Tête de boule Diamètre 70 mm

Barre à mine PICARD forgée et étirée, parfaitement trempée pour une utilisation sûre. Forme ronde avec tête sphérique 70 mm et tranchant.

Straatmakers-metselaars-steenhouwers

- Met snijkant
- Kogelkop diameter 70 mm

PICARD Koevoet gesmeed, optimaal gehard voor veilig gebruik. Ronde vorm met een 70 mm kogel en platte beitel

Art.	 g	 mm	 mm		EAN 4016671...
0004630-150	8.500	1.500	30	1	003239

ZN 82055980 | CatP/PG: 1

45



ZN 82055980 | CatP/PG: 1

46



ZN 82055980 | CatP/PG: 1

46a



ZN 82055980 | CatP/PG: 1

46c



46f

ZN 82055980 | Cat/P/G: 1



Barre à mine avec 2 roulettes en fer
Sloopijzer met stalen wielen

Plâtrier-Maçon-Tailleur de pierre



- Charge portante 3000 kg

Straatmakers-metselaars-steenhouwers

- Draagvermogen 3000 kg

Barre à mine PICARD forgée et étirée, parfaitement trempée pour une utilisation sûre. Avec roulettes en fer pour une capacité de charge de 3 000 kg.

PICARD Koevoet gesmeed, optimaal gehard voor veilig gebruik. Met ijzeren wielen tot 3000 kg belastbaar

Art.	 g	 mm		EAN 4016671...
0004660	14.000	1.600	1	003321

46g

ZN 82055980 | Cat/P/G: 1



Barre à mine avec 2 roulettes en caoutchouc
Sloopijzer met rubberen wielen

Plâtrier-Maçon-Tailleur de pierre



- Charge portante 3000 kg

Straatmakers-metselaars-steenhouwers

- Draagvermogen 3000 kg

Barre à mine PICARD forgée et étirée, parfaitement trempée pour une utilisation sûre. Avec roulettes en caoutchouc pour une capacité de charge de 3 000 kg.

PICARD Koevoet gesmeed, optimaal gehard voor veilig gebruik. Met rubberen wielen tot 3000 kg belastbaar

Art.	 g	 mm		EAN 4016671...
0004670	14.000	1.600	1	003338

46d

ZN 82055980 | Cat/P/G: 2



Pince à décoffrer (arrache-clou)
Sloopijzer met koevoet

Plâtrier-Maçon-Tailleur de pierre

Menuisier-Charpentier

Couvreur-Plombier de toit

- Forme de Hambourg
- Exécution solide, ronde
- Partiellement durci et revenu

Straatmakers-metselaars-steenhouwers





Timmerlui-schrijnwerkers

Dakdekkers-dakplatenleggers

- Hamburgs model
- Handig, vooral stabiel ontwerp
- Gedeeltelijk gehard en getemperd

Pince à décoffrer PICARD forgée et étirée, partiellement trempée, pour une utilisation sûre dans l'artisanat et l'industrie. Modèle rond avec forme hambourgeoise.

PICARD Breekijzer gesmeed, gedeeltelijk gehard, voor veilig gebruik in handwerk en industrie. Rond ontwerp met hamburger vorm.

Art.	 g	 mm	 mm		EAN 4016671...
0004640-050	1.400	500	20	1	003246
0004640-060	1.700	600	22	1	003253
0004640-080	2.500	800	22	1	003277
0004640-100	4.000	1.000	22	1	003284

Breekijzers

Pince BlackGiant® Bar

Breekijzer BlackGiant® Bar

Plâtrier-Maçon-Tailleur de pierre
Menuisier-Charpentier
Serrurier-Plombier
Couvreur-Plombier de toit
Construction de gala



- Exécution pratique, particulièrement stable et solide
- Partiellement durci et revenu
- forgé d'une pièce, durable et robuste
- Surface large réduit des dégâts involontaire
- La peinture Rough and Tough réduit le risque que l'outil vous glisse des mains
- effet de levier de +55 % avec force comparable
- avantage net sur les surfaces verticales grâce à son design à 90°.
- Les lames polies avec précision facilitent l'insertion dans les fentes étroites.
- Le profil a la forme d'un double T à l'arête arrondie. Facile à tenir en main, plus résistant à la flexion et plus léger que les profils ronds ou hexagonaux habituels

Straatmakers-metselaars-steenhouwers
Timmerlui-schrijnwerkers
Bankwerkers-loodgieters
Dakdekkers-dakplatenleggers
GaLa-Bau

- Handzame, uiterst stabiele en stevige uitvoering
- Gedeeltelijk gehard en getemperd
- Gesmeed uit één stuk, duurzaam en robuust
- Breed draagvlak vermindert ongewenste schade
- Ruwe en zware coating voorkomt uitglijden
- Meer dan 55 % meer kracht bij een vergelijkbare hefboomkracht
- Maximale hefboomafstand door 90°-ontwerp
- Precies geslepen bladen vergemakkelijken de toegang tot nauwe openingen
- Door het dubbele T-profiel is het gewicht geoptimaliseerd, extreem sterk en robuust.

Pince à décoffrer PICARD - Forme parfaite. Stabilité absolue. La pince à décoffrer surpuissante.

PICARD Breekijzer - Perfect gevormd. Uiterst stabiel. Het nagelijzer met de power-plus.

Art.				EAN 4016671...
	g	mm		
0004690-030	578	300	1	034127
0004690-061	1.848	610	6	034134
0004690-093	2.766	930	6	034141
0004690-121	3.600	1.210	1	034738
Set: 1 x 300 mm, 1 x 610 mm, 1 x 930 mm / Set: 1 x 300 mm, 1 x 610 mm, 1 x 930 mm				
0004690-999	Set: 1 x 300 mm, 1 x 610 mm, 1 x 930 mm	5.692	987	4 034158

Pince BlackGiant® Flat-Bar

Breekijzer BlackGiant® Flat-Bar

Plâtrier-Maçon-Tailleur de pierre
Menuisier-Charpentier
Serrurier-Plombier
Couvreur-Plombier de toit
Construction de gala



- Version compacte et robuste
- Partiellement durci et revenu
- forgé d'une pièce, durable et robuste
- Deux extrémités finement polies pour travailler en toutes circonstances
- Avec arrache-clou pour soulever et extraire les clous petits et profonds
- Extracteur de clous perforé, pour retirer sans effort les clous coincés.

Straatmakers-metselaars-steenhouwers
Timmerlui-schrijnwerkers
Bankwerkers-loodgieters
Dakdekkers-dakplatenleggers
GaLa-Bau

- Handig, zeer stabiel ontwerp
- Gedeeltelijk gehard en getemperd
- Gesmeed uit één stuk, duurzaam en robuust
- Beide uiteinden fijn gepolijst voor nauwkeurig werk in alle toepassingsgebieden
- Met spijkertrekker voor het opheffen van kleine en diepe spijkers
- Geponste spijkertrekker voor het moeiteloos verwijderen van vastzittende spijkers

Pince à décoffrer PICARD - Forme parfaite. Stabilité absolue. La pince à décoffrer surpuissante.

PICARD Breekijzer - Perfect gevormd. Uiterst stabiel. Het nagelijzer met de power-plus.

Art.				EAN 4016671...
	g	mm		
0004699-001	163	175	1	034165

ZN 82055980 | CatP/PG: 2

46Z



autres produits de la série "BlackGiant® Bar" / andere producten uit de serie "BlackGiant® Bar"



73

ZN 82055980 | CatP/PG: 2

46X



autres produits de la série "BlackGiant® Bar" / andere producten uit de serie "BlackGiant® Bar"



73

46Y

ZN 82055980 | Cat/P/G: 2



autres produits de la série "BlackGiant® Bar" / andere producten uit de serie "BlackGiant® Bar"



72

72

Pince BlackGiant® Utility-Bar Breekijzer BlackGiant® Utility-Bar

Plâtrier-Maçon-Tailleur de pierre
Menuisier-Charpentier
Serrurier-Plombier
Couvreur-Plombier de toit
Construction de gala

- Version compacte et robuste
- Partiellement durci et revenu
- forgé d'une pièce, durable et robuste
- tête de levage massive pour une utilisation robuste
- Deux extrémités finement polies pour travailler en toutes circonstances
- Avec arrache-clou et extracteur de clous
- Pour soulever et extraire les clous petits et profonds

Straatmakers-metselaars-steenhouwers
Timmerlui-schrijnwerkers
Bankwerkers-loodgieters
Dakdekkers-dakplatenleggers
GaLa-Bau

- Handig, zeer stabiel ontwerp
- Gedeeltelijk gehard en getemperd
- Gesmeed uit één stuk, duurzaam en robuust
- Massieve hefboomkop voor robuust gebruik
- Beide uiteinden fijn gepolijst voor nauwkeurig werk in alle toepassingsgebieden
- Met nagellift en nageltrekker
- Voor het optillen en trekken van kleine en diepe spijkers

Pince à décoffrer PICARD - Forme parfaite. Stabilité absolue. La pince à décoffrer surpuissante.

PICARD Breekijzer - Perfect gevormd. Uiterst stabiel. Het nagelijzer met de power-plus.

Art.	 g	 mm		EAN 4016671...
0004699-002	296	250	1	034172

46h

ZN 82055980 | Cat/P/G: 2



Levier avec taillant pour montage Montage- en hefijzers

Plâtrier-Maçon-Tailleur de pierre
Menuisier-Charpentier
Couvreur-Plombier de toit

- Exécution pratique, particulièrement stable et solide
- Tranchant 50 mm
- Durci et revenu en continu

Straatmakers-metselaars-steenhouwers
Timmerlui-schrijnwerkers
Dakdekkers-dakplatenleggers

- Handzame, uiterst stabiele en stevige uitvoering
- Snijkant 50 mm
- Doorlopend gehard en getemperd

Pince à décoffrer PICARD forgée, trempée d'un seul tenant et revenue, partiellement trempée, pour une utilisation sûre dans l'artisanat et l'industrie. Appui du tranchant extra large de 50 mm.

PICARD Breekijzer gesmeed, gehard en door, voor veilig gebruik in handwerk en industrie. Extra brede steun van de snijkant van 50 mm.

Art.	 g	 mm	 mm		EAN 4016671...
0004681-50	1.850	500	25	1	013467

519

ZN 82055980 | Cat/P/G: 1



Arrache-clou, spécial Speciale verchroomde koevoet

Plâtrier-Maçon-Tailleur de pierre
Menuisier-Charpentier
Couvreur-Plombier de toit
Construction de gala

- Durci et revenu en continu
- Chromé

Straatmakers-metselaars-steenhouwers
Timmerlui-schrijnwerkers
Dakdekkers-dakplatenleggers
GaLa-Bau

- Doorlopend gehard en getemperd
- Verchroomd

Pince à décoffrer PICARD forgée, trempée d'un seul tenant et revenue, partiellement trempée, pour une utilisation sûre dans l'artisanat et l'industrie. Modèle court et léger, chromé.

PICARD Verchroomde koevoet, gesmeed, gehard en door en door getemperd, voor veilig gebruik in bij ambachtelijk werk en in de industrie. Korte en lichte uitvoering, verchroomd.

Art.	 g	 mm		EAN 4016671...
0051900	250	270	12	008470

E

Outils de paveur

Gereedschap voor straatmakers en steenbewerking, tuinbouw en landschapsarchitectuur



Masse à fendre**Zijslaghamer**

Plâtrier-Maçon-Tailleur de pierre





- Tête plate poudrée noire, protégée contre la corrosion
- En alliage d'acier PICARD spécial, soigneusement durci et revenu
- Tête et manche fixés par coin cylindrique
- Face polie, bords découpés proprement
- Avec trou oval
- Face légèrement bombée
- Manche en frêne

Straatmakers-metselaars-steenhouwers

- Kop zwart gepoedercoat, beschermd tegen corrosie
- Van gelegeerd PICARD speciaal staal, zorgvuldig gehard en getemperd
- Kop en steel met ringspie bevestigd
- Baan geslepen
- Met ovaal gat
- Lichtjes gewelfde baan
- Met grijs/zwarte ergonomische 2-componentengreep (PAK-vrij)

Masse à fendre PICARD pour le jardinage et le paysage avec tranchant vertical, face bombée et manche long.

PICARD Steenkloofhamer voor gebruik in tuin- en landschapsarchitectuur met verticale snijkant, bolle baan en lange steel.

Art.					EAN 4016671...
		g	mm		
0005901-03	ES	3.000	600	1	004168
0005901-04	ES	4.000	700	1	004175
0005901-05	ES	5.000	800	1	004182

Masse à fendre**Zijslaghamer**

Plâtrier-Maçon-Tailleur de pierre





- Tête plate poudrée noire, protégée contre la corrosion
- En alliage d'acier PICARD spécial, soigneusement durci et revenu
- Tête et manche fixés par coin cylindrique
- Face polie, bords découpés proprement
- Avec trou oval
- Face légèrement bombée
- Bords tranchants
- Manche en frêne doublement vernis

Straatmakers-metselaars-steenhouwers

- Kop zwart gepoedercoat, beschermd tegen corrosie
- Van gelegeerd PICARD speciaal staal, zorgvuldig gehard en getemperd
- Kop en steel met ringspie bevestigd
- Baan geslepen
- Met ovaal gat
- Lichtjes gewelfde baan
- Scherp hoekig
- Dubbel gelakte essen houten steel

Masse à fendre PICARD pour le jardinage et le paysage avec tranchant vertical, face bombée, bords tranchants et manche court.

PICARD Steenkloofhamer voor gebruik in tuin- en landschapsarchitectuur met verticale snijkant, bolle baan met scherpe kanten en korte steel.

Art.					EAN 4016671...
		g	mm		
0005991-1000	ES	1.000	260	6	004243
0005991-1250	ES	1.250	270	6	004250

ZN 82052000 | CatP/PG: 1

59



ZN 82052000 | CatP/PG: 1

59 1/2 ES



59 1/2 FS

ZN 82052000 | CatP/PG: 1



autres produits de la série "BlackTec®" / andere producten uit de serie "BlackTec®"



Masse à rompre BlackTec®
Zijslaghamer BlackTec®

Plâtrier-Maçon-Tailleur de pierre



- Tête plate poudrée noire, protégée contre la corrosion
- En alliage d'acier PICARD spécial, soigneusement durci et revenu
- Face polie, bords découpés proprement
- Avec trou oval
- Face légèrement bombée
- Bords tranchants
- Connexion forte de la tête et du manche par une colle bicomposante
- Manche en plastique à 3 composants avec noyau intérieur en fibre de verre, faible vibration
- Surface de poignée recouverte de caoutchouc

Straatmakers-metselaars-steenhouwers

- Kop zwart gepoedercoat, beschermd tegen corrosie
- Van gelegeerd PICARD speciaal staal, zorgvuldig gehard en getemperd
- Baan geslepen
- Met ovaal gat
- Lichtjes gewelfde baan
- Scherp hoekig
- Sterke bevestiging van kop en steel door 2-componenten lijm
- 3-componenten kunststof steel met geïntegreerde fiberglaskern, trillingsarm
- Met rubber beklede handgreep

Masse à fendre PICARD pour le jardinage et le paysage avec tranchant vertical, face bombée, bords tranchants et manche court.

PICARD Steenkloofhamer voor gebruik in tuin- en landschapsarchitectuur met verticale snijkant, bolle baan met scherpe kanten en korte steel.

Art.					EAN
		g	mm		4016671...
0005980-1000	FS	1.000	280	6	034998

64 ES

ZN 82052000 | CatP/PG: 1



Massette
Boetseerhamer

Plâtrier-Maçon-Tailleur de pierre





- Tête plate poudrée noire, protégée contre la corrosion
- En alliage d'acier PICARD spécial, soigneusement durci et revenu
- Tête et manche fixés par coin cylindrique
- Face polie, bords découpés proprement
- Avec trou oval
- Avec faces droites
- Manche en frêne doublement vernis

Straatmakers-metselaars-steenhouwers

- Kop zwart gepoedercoat, beschermd tegen corrosie
- Van gelegeerd PICARD speciaal staal, zorgvuldig gehard en getemperd
- Kop en steel met ringspie bevestigd
- Baan geslepen
- Met ovaal gat
- Met rechte banen
- Dubbel gelakte essen houten steel

Massette PICARD pour le jardinage et le paysage avec deux faces droites et bords tranchants.

PICARD Bossierhamer voor gebruik in tuin- en landschapsbouw met twee rechte banen en scherpe randen.

Art.					EAN
		g	mm		4016671...
0006401-1000	ES	1.000	260	6	021844
0006401-1500	ES	1.500	280	6	004298

Marteau de paveur BlackTec®**Boetseerhamer BlackTec®**

Plâtrier-Maçon-Tailleur de pierre





- Tête plate poudrée noire, protégée contre la corrosion
- En alliage d'acier PICARD spécial, soigneusement durci et revenu
- Face polie, bords découpés proprement
- Avec trou oval
- Avec faces droites
- Connexion forte de la tête et du manche par une colle bicomposante
- Manche en plastique à 3 composantes avec noyau intérieur en fibre de verre, faible vibration
- Surface de poignée recouverte de caoutchouc

Malette PICARD pour le jardinage et le paysagisme avec deux faces droites et bords tranchants.

Straatmakers-metselaars-steenhouwers

- Kop zwart gepoedercoat, beschermd tegen corrosie
- Van gelegeerd PICARD speciaal staal, zorgvuldig gehard en getemperd
- Baan geslepen
- Met ovaal gat
- Met rechte banen
- Sterke bevestiging van kop en steel door 2-componenten lijm
- 3-componenten kunststof steel met geïntegreerde fiberglaskern, trillingsarm
- Met rubber beklede handgreep

PICARD Bossierhamer voor gebruik in tuin- en landschapsbouw met twee rechte banen en scherpe randen.

Art.					EAN 4016671...
		g	mm		
0006410-1000	FS	1.000	280	6	035001

Massette**Boetseerhamer**

Plâtrier-Maçon-Tailleur de pierre





- Tête plate poudrée noire, protégée contre la corrosion
- En alliage d'acier PICARD spécial, soigneusement durci et revenu
- Tête et manche fixés par coin cylindrique
- Face polie, bords découpés proprement
- Avec trou oval
- Avec deux faces creuses
- Manche en frêne doublement vernis

Massette PICARD pour le jardinage et le paysagisme avec deux faces bombées et bords tranchants.

Straatmakers-metselaars-steenhouwers

- Kop zwart gepoedercoat, beschermd tegen corrosie
- Van gelegeerd PICARD speciaal staal, zorgvuldig gehard en getemperd
- Kop en steel met ringspie bevestigd
- Baan geslepen
- Met ovaal gat
- Met twee holle banen
- Dubbel gelakte essen houten steel

PICARD Bossierhamer voor gebruik in tuin- en landschapsbouw met twee bolle banen en scherpe randen.

Art.					EAN 4016671...
		g	mm		
0006501-1500	ES	1.500	280	6	004311

Ciseau à boucharder**Kareerbeitel**

Plâtrier-Maçon-Tailleur de pierre





- Peinture poudrée noire, protégée contre la corrosion
- Extrémité pointue
- pour le travail de la pierre, faire des fentes ou mofifs dans des pierres doux
- également adapté pour pierre naturelle

Ciseau à boucharder PICARD pour le jardinage et le paysagisme, effilé.

Straatmakers-metselaars-steenhouwers

- Zwart gepoedercoat, beschermd tegen corrosie
- Spits toelopend
- Voor het werken met stenen. Slagsleuven of patronen in zachte steen
- Ook geschikt voor natuursteen

PICARD Charierhamer voor gebruik in tuin- en landschapsarchitectuur, spits uitlopend.

Art.					EAN 4016671...
	g	mm	mm		
0006700-060	650	195	60	1	004410
0006700-080	850	195	80	1	004427
0006700-100	1.100	205	100	1	004434

ZN 82052000 | CatP/PG: 1

64 FS



autres produits de la série "BlackTec®" / andere producten uit de serie "BlackTec®"



ZN 82052000 | CatP/PG: 1

65



ZN 82055910 | CatP/PG: 1

67



81

ZN 82052000 | CatP/PG: 1



Marteau de carrier Steenkapperhamer

Plâtrier-Maçon-Tailleur de pierre

- Tête plate poudrée noire, protégée contre la corrosion
- En alliage d'acier PICARD spécial, soigneusement durci et revenu
- Avec trou rond
- Manche en frêne

Straatmakers-metselaars-steenhouwers

- Kop zwart gepoedercoat, beschermd tegen corrosie
- Van gelegeerd PICARD speciaal staal, zorgvuldig gehard en getemperd
- Met rond gat
- Met grijs/zwarte ergonomische 2-componentengreep (PAK-vrij)

Marteau de carrier PICARD pour le jardinage et le paysagisme, avec manche traversant, face droite et large tranchant.

PICARD Steenkapper, voor gebruik in tuin- en landschapsarchitectuur, met doordrukhandgreep, rechte baan en brede snijkant.

Art.				EAN
0008101-1000	ES	sortie / Uitloop	1.000 g	4016671...
0008101-1500	ES	sortie / Uitloop	1.500 g	4016671...

68e

ZN 82052000 | CatP/PG: 1



Marteau de paveur Tegel moker

Plâtrier-Maçon-Tailleur de pierre

- Tête plate poudrée noire, protégée contre la corrosion
- En alliage d'acier PICARD spécial, soigneusement durci et revenu
- Tête et manche fixés par coin cylindrique
- Avec bloc en caoutchouc vulcanisé 100 x 95 mm
- Manche en frêne doublement vernis

Straatmakers-metselaars-steenhouwers

- Kop zwart gepoedercoat, beschermd tegen corrosie
- Van gelegeerd PICARD speciaal staal, zorgvuldig gehard en getemperd
- Kop en steel met ringspie bevestigd
- Met ge vulkaniseerd rubberblok 100 X 95 mm
- Dubbel gelakte essen houten steel

Marteau de paveur PICARD pour les travaux de voirie et de pavage, avec tête en caoutchouc vulcanisée carrée.

PICARD Bestratingshamer, met vierkante ge vulkaniseerde rubberen kop.

Art.				EAN
0006851	ES		2.500 g / 360 mm	4016671...

68 1/2

ZN 82052000 | CatP/PG: 1



Marteau de paveur Plaveerder moker

Plâtrier-Maçon-Tailleur de pierre

- Tête plate poudrée noire, protégée contre la corrosion
- En alliage d'acier PICARD spécial, soigneusement durci et revenu
- Tête et manche fixés par coin cylindrique
- Avec insert à visser rond en caoutchouc, diamètre 110 mm
- Manche en frêne doublement vernis

Straatmakers-metselaars-steenhouwers

- Kop zwart gepoedercoat, beschermd tegen corrosie
- Van gelegeerd PICARD speciaal staal, zorgvuldig gehard en getemperd
- Kop en steel met ringspie bevestigd
- Met vastgeschroefd rond rubberen inzetstuk, diameter 110 mm
- Dubbel gelakte essen houten steel

Marteau de paveur PICARD pour les travaux de voirie et de pavage, avec tête en caoutchouc vulcanisée ronde.

PICARD Bestratingshamer, met ronde ge vulkaniseerde rubberen kop.

Art.				EAN
0006891-1500	ES		2.400 g / 310 mm	4016671...

Marteau de paveur**Terugslagvrije plaveerder moker**

Plâtrier-Maçon-Tailleur de pierre



- Tête plate poudrée noire, protégée contre la corrosion
- En alliage d'acier PICARD spécial, soigneusement durci et revenu
- Tête et manche fixés par coin cylindrique
- Amortit le rebond
- Manche en frêne doublement vernis

Marteau de paveur PICARD pour les travaux de voirie et de pavage, avec tête en caoutchouc vulcanisée ronde, échangeable et antirebond.

Straatmakers-metselaars-steenhouwers

- Kop zwart gepoedercoat, beschermd tegen corrosie
- Van gelegeerd PICARD speciaal staal, zorgvuldig gehard en getemperd
- Kop en steel met ringspie bevestigd
- Terugslagvrij
- Dubbel gelakte essen houten steel

PICARD Bestratingshamer, met ronde uitwisselbare en terugslagremende ge vulkaniseerde rubberen kop.

Art.					EAN 4016671...
0006871	ES	2.150	360	1	027044

Marteau de paveur BlackTec®**Terugslagvrije plaveerder moker BlackTec®**

Plâtrier-Maçon-Tailleur de pierre



- Tête plate poudrée noire, protégée contre la corrosion
- En alliage d'acier PICARD spécial, soigneusement durci et revenu
- Amortit le rebond
- Connexion forte de la tête et du manche par une colle bicomposante
- Manche en plastique à 3 composantes avec noyau intérieur en fibre de verre, faible vibration
- Surface de poignée recouverte de caoutchouc

Marteau de paveur PICARD pour les travaux de voirie et de pavage, avec tête en caoutchouc vulcanisée ronde, échangeable et antirebond.

Straatmakers-metselaars-steenhouwers

- Kop zwart gepoedercoat, beschermd tegen corrosie
- Van gelegeerd PICARD speciaal staal, zorgvuldig gehard en getemperd
- Terugslagvrij
- Sterke bevestiging van kop en steel door 2-componenten lijm
- 3-componenten kunststof steel met geïntegreerde fiberglaskern, trillingsarm
- Met rubber beklede handgreep

PICARD Bestratingshamer, met ronde uitwisselbare en terugslagremende ge vulkaniseerde rubberen kop.

Art.				EAN 4016671...
0006860	FS	365	1	035018

ZN 82052000 | CatP/PG: 1

68g ES



ZN 82052000 | CatP/PG: 1

68g FS



autres produits de la série "BlackTec®" / andere producten uit de serie "BlackTec®"



F

Outils de décorateur et de tapissier

**Gereedschap voor stoffeerders,
woninginrichters en vloerleggers**



Marteau de carreleur**Tegelzettershamer**

Tapissier-Décorateur-Carreleur

- En acier spécial
- Avec penne transversale
- Tête et manche fixés par coin cylindrique
- Manche en frêne

Marteau de carreleur PICARD avec penne transversale pour corriger les irrégularités du carrelage.

Stoffeers-woninginrichters-tegelzetters

- Van speciaal staal
- Met dwarse pin
- Kop en steel met ringspie bevestigd
- Met stalen buis en zwarte kunststof handgreep

PICARD Tegelzettershamer met recht uiteinde i.p.v. spits, voor het afbikken van tegeldelen

Art.					EAN
	g	mm			4016671...
0008301	ES	80	300	6	004984

Marteau de carreleur**Tegelzettershamer HM punt**

Tapissier-Décorateur-Carreleur

- Avec pointe intégrée en métal dur
- Cèillet de suspension à l'extrémité de la poignée
- Poignée à 2 composants, ergonomique et avec vibrations réduites
- Mmaniement agréable

Marteau de carreleur PICARD avec poignée bicomposant. Design exclusif, léger et à la fois extrêmement robuste et durable. Les zones de préhension antidérapantes permettent un travail ergonomique.

Stoffeers-woninginrichters-tegelzetters

- Met geïntegreerde hardmetalen punt
- Ophangoog aan het uiteinde van de handgreep
- 2-componenten handgreep, ergonomisch en trillingsarm
- Prettige omgang

PICARD Tegelzettershamer met 2-componenten steel. Uniek ontwerp, lichtgewicht en tegelijkertijd uiterst robuust en duurzaam. Antislip gripzones maken ergonomisch werken mogelijk.

Art.					EAN
	g				4016671...
0008390	FS	180		12	025934

Marteau aimanté**Stoffeershamer**

Tapissier-Décorateur-Carreleur

- Tête fine nue polie, peinture pistolet transparente, protégée contre la corrosion
- Deux faces rondes (diamètre 10 + 14 mm)
- Avec aimant durable
- Tête et manche fixés par coin cylindrique
- Manche en frêne

Marteau aimanté PICARD avec aimant intégré dans la surface de frappe de 10 mm, pour un positionnement précis des petits clous.

Stoffeers-woninginrichters-tegelzetters

- Kop fijn blank geslepen, transparant gespoten, beschermd tegen corrosie
- Twee ronde banen (diameter 10 + 14 mm)
- Met permanente magneet
- Kop en steel met ringspie bevestigd
- Met stalen buis en zwarte kunststof handgreep

PICARD Stoffeershamer met geïntegreerde magneet in het 10 mm slagvlak, voor het nauwkeurig plaatsen van kleine spijkers.

Art.					EAN
	g	mm			4016671...
0009131	ES	220	300	6	005295

Marteau aimanté**Stoffeershamer magnetisch**

Tapissier-Décorateur-Carreleur

- Avec aimant durable
- Tête chromée
- Tête et manche fixés par coin cylindrique
- Manche en frêne

Marteau aimanté PICARD chromé et léger, avec aimant intégré dans la surface de frappe, pour un positionnement précis des petits clous.

Stoffeers-woninginrichters-tegelzetters

- Met permanente magneet
- Kop verchromd
- Kop en steel met ringspie bevestigd
- Met stalen buis en zwarte kunststof handgreep

PICARD Stoffeershamer, verchromd en lichtgewicht, met magneet verwerkt in het slagvlak voor het nauwkeurig plaatsen van kleine spijkers.

Art.					EAN
	g	mm			4016671...
0009141	ES	130	300	6	005301

ZN 82052000 | CatP/PG: 1

83



ZN 82052000 | CatP/PG: 1

83 1/2



ZN 82052000 | CatP/PG: 1

91c



ZN 82052000 | CatP/PG: 1

91d



214

ZN 82052000 | Cat/P/G: 1



Marteau de vitrier

Glashamer

Tapissier-Décorateur-Carreleur

- Tête fine nue
- Tête et manche fixés par coin cylindrique
- Manche en frêne

Marteau de vitrier PICARD, pour enfoncer facilement des pointes lors de la fixation de vitres ou de panneaux arrière de cadres.

Stoffeerders-woninginrichters-tegelzetters

- Kop fijn blank
- Kop en steel met ringspie bevestigd
- Met stalen buis en zwarte kunststof handgreep

PICARD Glashamer om gemakkelijk draadnagels te slaan bij het bevestigen van glasruiten of fotolijstruggen.

Art.						EAN 4016671...
0021401	ES	170	325		6	008234

216

ZN 82052000 | Cat/P/G: 1



Marteau de garnisseur

Stoffeerdershamer

Tapissier-Décorateur-Carreleur

- Tête fine nue
- Tête et manche fixés par coin cylindrique
- Avec manche rond rainuré et ressort périphérique
- Manche en frêne

Marteau de garnisseur PICARD, au choix avec ou sans aimant intégré sur la petite griffe à clous de l'autre côté.

Stoffeerders-woninginrichters-tegelzetters

- Kop fijn blank
- Kop en steel met ringspie bevestigd
- Met geribbelde ronde steel en rondom een veer
- Met stalen buis en zwarte kunststof handgreep

PICARD Stoffeerdershamer, keuze uit met of zonder geïntegreerde magneet. Ronde vlakke baan aan de ene kant en kleine nagelklauw aan de andere kant.

Art.							EAN 4016671...
0021601-10	ES	200	300	10		6	008241
0021601-12	ES	225	300	12		6	008258

217 / 217a

ZN 82052000 | Cat/P/G: 1



Marteau de garnisseur

Stoffeerdershamer

Tapissier-Décorateur-Carreleur

- Tête fine nue
- Avec manche en caoutchouc spécial rond rainuré
- Manche tubulaire en acier C45
- Sans ou avec aimant

Marteau de garnisseur PICARD, au choix avec ou sans aimant intégré sur la petite griffe à clous de l'autre côté.

Stoffeerders-woninginrichters-tegelzetters

- Kop fijn blank
- Met geribbelde ronde speciale rubberen handgreep
- Bijna onverwoestbare glasvezelkern met kunststof huls
- Zonder of met magneet

PICARD Stoffeerdershamer, keuze uit met of zonder geïntegreerde magneet. Ronde vlakke baan aan de ene kant en kleine nagelklauw aan de andere kant.

Art.								EAN 4016671...
217: avec manche tubulaire en acier / 217: met stalen buissteel								
0021700-16	RS	265	270	16		1K	6	008340
0021710-16	RS	avec aimant / met magneet	290	270	16	✓	1K	6 021851

tube C45 / C45-Pijp

Marteau spécial Aanklophamer

Poseur de revêtement de sol

- Tête plate poudrée noire, protégée contre la corrosion
- En alliage d'acier PICARD spécial, soigneusement durci et revenu
- Tête et manche fixés par coin cylindrique
- Face et dérive polies, bords découpés proprement
- Largeur de la dérive de frottement 90 mm
- Manche en frêne doublement vernis

Marteau spécial PICARD pour la pose de revêtements de sol souples et le positionnement précis des bords pliés.

Vloerleggers





- Kop zwart gepoedercoat, beschermd tegen corrosie
- Van gelegeerd PICARD speciaal staal, zorgvuldig gehard en getemperd
- Kop en steel met ringspie bevestigd
- Baan en pen geslepen
- Breedte van de pen: 90 mm
- Dubbel gelakte essen houten steel

PICARD Zadelmakershamer voor het leggen van flexibele vloerbedekkingen en nauwkeurige positionering van de knikrand.

ZN 82052000 | CatP/PG: 1

522



Art.						EAN 4016671...
	g	mm	mm			
0052201	ES 500	320	90		6	015461

G

Outils spéciaux

Speciaal gereedschap



Marteau de géologue avec pointe Geologenhamer

Géologue









- Tête fine nue polie, peinture pistolet transparente, protégée contre la corrosion
- En alliage d'acier PICARD spécial, soigneusement durci et revenu
- Avec pointe
- En acier spécial C60
- Manche en acier massif forgé
- Avec poignée en cuir
- Plaques en cuir véritable résistantes à la torsion

Geologen

- Kop fijn blank geslepen, transparant gespoten, beschermd tegen corrosie
- Van gelegeerd PICARD speciaal staal, zorgvuldig gehard en getemperd
- Met punt
- Van C60 speciaal staal
- Geheel stalen steel gesmeed
- Met lederen handgreep
- De lederen bestanddelen zitten stevig vast zonder speling

Outils avec traction maximale, pour plus d'efficacité à chaque coup : des outils sans compromis qui satisfont dès le premier regard.

PICARD Gereedschap met maximale grip- voor meer efficiëntie bij elke slag: compromisloos gereedschap dat bij de eerste keer zien, meteen in de smaak valt.

Art.							EAN 4016671...
	g	mm					
0076100-500	910	317		Cuir / Leer			6 024135
 Acier massif / Volledig uit staal							

ZN 82052000 | CatP/PG: 1

761



autres produits de la série "Gamme de maîtres marteaux en acier massif cuir" / andere producten uit de serie "Master-Lijn gietstalen hamers leder"



ZN 82052000 | CatP/PG: 1

761 1/2

Marteau de géologue avec taillant Geologenhamer met snede

Géologue









- Tête fine nue polie, peinture pistolet transparente, protégée contre la corrosion
- En alliage d'acier PICARD spécial, soigneusement durci et revenu
- Avec tranchant
- En acier spécial C60
- Manche en acier massif forgé
- Avec poignée en cuir
- Plaques en cuir véritable résistantes à la torsion

Geologen

- Kop fijn blank geslepen, transparant gespoten, beschermd tegen corrosie
- Van gelegeerd PICARD speciaal staal, zorgvuldig gehard en getemperd
- Met snijkant
- Van C60 speciaal staal
- Geheel stalen steel gesmeed
- Met lederen handgreep
- De lederen bestanddelen zitten stevig vast zonder speling

Outils avec traction maximale, pour plus d'efficacité à chaque coup : des outils sans compromis qui satisfont dès le premier regard.

PICARD Gereedschap met maximale grip- voor meer efficiëntie bij elke slag: compromisloos gereedschap dat bij de eerste keer zien, meteen in de smaak valt.

Art.							EAN 4016671...
	g	mm					
0076190-500	910	317		Cuir / Leer			6 024654
 Acier massif / Volledig uit staal							



autres produits de la série "Gamme de maîtres marteaux en acier massif cuir" / andere producten uit de serie "Master-Lijn gietstalen hamers leder"



561 ZN 82052000 | Cat/P/G: 1



autres produits de la série "Gamme de maîtres marteaux en acier massif bicomposant" / andere producten uit de serie "Master-Lijn gietstalen hamers 2 componenten"



33 33 46 46



161

Marteau de géologue avec pointe Geologenhamer

Géologue

- Tête fine nue polie, peinture pistolet transparente, protégée contre la corrosion
- En alliage d'acier PICARD spécial, soigneusement durci et revenu
- Avec pointe
- En acier spécial C60
- Manche en acier massif forgé
- Poignée à 2 composants, ergonomique et avec vibrations réduites







Geologen

- Kop fijn blank geslepen, transparant gespoten, beschermd tegen corrosie
- Van gelegeerd PICARD speciaal staal, zorgvuldig gehard en getemperd
- Met punt
- Van C60 speciaal staal
- Geheel stalen steel gesmeed
- 2-componenten handgreep, ergonomisch en trillingsarm

Outils avec traction maximale, pour plus d'efficacité à chaque coup : des outils sans compromis qui satisfont dès le premier regard.

PICARD Gereedschap met maximale grip- voor meer efficiëntie bij elke slag: compromisloos gereedschap dat bij de eerste keer zien, meteen in de smaak valt.



Art.							EAN
		g	mm				4016671...
0056100-500		761	320		2K	6	024623

Acier massif / Volledig uit staal

561 1/2 ZN 82052000 | Cat/P/G: 1



autres produits de la série "Gamme de maîtres marteaux en acier massif bicomposant" / andere producten uit de serie "Master-Lijn gietstalen hamers 2 componenten"



33 33 46 46



161

Marteau de géologue avec taillant Geologenhamer met snede

Géologue

- Tête fine nue polie, peinture pistolet transparente, protégée contre la corrosion
- En alliage d'acier PICARD spécial, soigneusement durci et revenu
- Avec tranchant
- En acier spécial C60
- Manche en acier massif forgé
- Poignée à 2 composants, ergonomique et avec vibrations réduites







Geologen

- Kop fijn blank geslepen, transparant gespoten, beschermd tegen corrosie
- Van gelegeerd PICARD speciaal staal, zorgvuldig gehard en getemperd
- Met snijkant
- Van C60 speciaal staal
- Geheel stalen steel gesmeed
- 2-componenten handgreep, ergonomisch en trillingsarm

Outils avec traction maximale, pour plus d'efficacité à chaque coup : des outils sans compromis qui satisfont dès le premier regard.

PICARD Gereedschap met maximale grip- voor meer efficiëntie bij elke slag: compromisloos gereedschap dat bij de eerste keer zien, meteen in de smaak valt.



Art.							EAN
		g	mm				4016671...
0056190-500		761	320		2K	6	024630

Acier massif / Volledig uit staal

Marteau de géologue avec pointe Geologenhamer

Géologue







- En alliage d'acier PICARD spécial, soigneusement durci et revenu
- Avec pointe
- Manche tubulaire en acier C45
- Avec poignée ergonomique gris/noir à 3 composants (sans HAP)

Geologen

- Van gelegeerd PICARD speciaal staal, zorgvuldig gehard en getemperd
- Met punt
- Bijna onverwoestbare glasvezelkern met kunststof huls
- 1-component handgreep, traditioneel

La gamme standard PICARD commence là où d'autres qualités s'arrêtent déjà.

De PICARD standaardserie begint, waar andere merken reeds stoppen.

Art.						EAN
	g	mm				4016671...
0036100-500	RS 500	300	1K		6	008524
 tube C45 / C45-Pijp						

Marteau pour taque d'égout Putdekselhamer

Construction de gala







- En alliage d'acier PICARD spécial, soigneusement durci et revenu
- Pointe courbée
- Pointe spécialement forgée
- Manche tubulaire en acier C45
- Poignée à 2 composants, ergonomique et avec vibrations réduites

GaLa-Bau

- Van gelegeerd PICARD speciaal staal, zorgvuldig gehard en getemperd
- Gekromde punt
- Speciaal gesmede punt
- Bijna onverwoestbare glasvezelkern met kunststof huls
- 2-componenten handgreep, ergonomisch en trillingsarm

Marteau spécial pour soulever et ouvrir facilement les taques des canalisations et des bouches d'incendie. Pied-de-biche parfait grâce à la dérive bombée.

Speciale hamer voor het gemakkelijk optillen en openen van putdeksels.

Art.						EAN
	g	mm				4016671...
0035000	RS 600	300	2K		6	008500
 tube acier chrome-molybdène / Buis chrom-molybdeen-staal						

ZN 82052000 | CatP/PG: 1

361



autres produits de la série "Gamme standard marteaux à manche tubulaire en acier" / andere producten uit de serie "Standaardserie hamers met buisstaal"



ZN 82052000 | CatP/PG: 1

350



autres produits de la série "Solutionneurs de problèmes" / andere producten uit de serie "Probleemoplossers"



83e

ZN 82052000 | CatP/PG: 1





Marteau de potier

Pottenbakkershamer

- Tête plate poudrée noire, protégée contre la corrosion
- En alliage d'acier PICARD spécial, soigneusement durci et revenu
- Tête et manche fixés par coin cylindrique
- Manche en frêne
- Kop zwart gepoedercoat, beschermd tegen corrosie
- Van gelegeerd PICARD speciaal staal, zorgvuldig gehard en getemperd
- Kop en steel met ringspie bevestigd
- Met stalen buis en zwarte kunststof handgreep

Outils PICARD pour les travaux de poterie exigeants.

PICARD Pottenbakkershamer, voor de ambitieuze pottenbakker

Art.			←→		EAN 4016671...
		g	mm		
0008351	ES	300	290	6	005028

98

ZN 82052000 | CatP/PG: 1





Marteau à battre les faux

Haarhamer

- Tête plate poudrée noire, protégée contre la corrosion
- En alliage d'acier PICARD spécial, soigneusement durci et revenu
- Tête et manche fixés par coin cylindrique
- Simple
- Manche en frêne
- Kop zwart gepoedercoat, beschermd tegen corrosie
- Van gelegeerd PICARD speciaal staal, zorgvuldig gehard en getemperd
- Kop en steel met ringspie bevestigd
- Enkel
- Met stalen buis en zwarte kunststof handgreep

Marteau à battre les faux PICARD avec une panne pour battre les faux sur un tas à battre les faux.

PICARD Haarhamer met vin, voor het haren van zeisen op haaraambeelden.

Art.			←→		EAN 4016671...
		g	mm		
0009801	ES	500	280	6	005622

99

ZN 82052000 | CatP/PG: 1





Marteau à battre les faux

Haarhamer

- Tête plate poudrée noire, protégée contre la corrosion
- En alliage d'acier PICARD spécial, soigneusement durci et revenu
- Tête et manche fixés par coin cylindrique
- Double
- Manche en frêne
- Kop zwart gepoedercoat, beschermd tegen corrosie
- Van gelegeerd PICARD speciaal staal, zorgvuldig gehard en getemperd
- Kop en steel met ringspie bevestigd
- Dubbel
- Met stalen buis en zwarte kunststof handgreep

Marteau à battre les faux PICARD avec deux pannes pour battre les faux sur un tas à battre les faux.

PICARD Haarhamer met twee vinnen, voor het haren van zeisen op haaraambeelden.

Art.			←→		EAN 4016671...
		g	mm		
0009901	ES	500	280	6	005639

100

ZN 82059010 | CatP/PG: 1





Tas à battre les faux

Haar aambeeld

- Court
- Arrondi
- Kort
- Hoekig

Tas à battre les faux PICARD, forgé dans la matrice, avec une face finement polie. Avec mandrin pour planter dans le bois.

PICARD Haaraambeeld, smeedwerk met fijn gepolijste baan. Met punt om in een houten blok te slaan.



Art.					EAN 4016671...
		g			
0010000		500		1	005646

Tas à battre les faux**Haar aambeeld**

- Court
- Pointu
- Kort
- Punt

Tas à battre les faux PICARD, forgé dans la matrice, avec une panne finement polie. Avec mandrin pour planter dans le bois.

PICARD Haaraambeeld, druppelsmeedwerk, met fijn blank geslepen vin. Met punt om in een houten blok te slaan.



Art.		g	mm	mm		EAN
0010100		500			1	005653

Marteau de tonnelier**Tonnenmakershamer**

- Tête plate poudrée noire, protégée contre la corrosion
- En alliage d'acier PICARD spécial, soigneusement durci et revenu
- Tête et manche fixés par coin cylindrique
- Manche en frêne
- Kop zwart gepoedercoat, beschermd tegen corrosie
- Van gelegeerd PICARD speciaal staal, zorgvuldig gehard en getemperd
- Kop en steel met ringspie bevestigd
- Met stalen buisas en zwarte kunststof handgreep

Marteau de tonnelier PICARD pour la pose de cercles en acier sur les tonneaux et les baquets.

PICARD Tonnenmakershamer om stalen hoepels op vaten en kuipen te slaan.

Art.		g	mm	mm		EAN
0010401	ES	600	320		6	005677

Grattoir droit**Roeststeker**

Serrurier-Plombier



- Lame de 6 cm de large
- Manche en frêne

Bankwerkers-loodgieters

- Lemmet 6 cm breed
- Met stalen buisas en zwarte kunststof handgreep

Grattoir PICARD pour tous types de travaux de décapage.

PICARD Roeststeker voor alle soorten roestverwijderingswerk.

Art.		g	mm	mm	mm		EAN
0011501-0600	ES	500	600	450		1	005691
0011501-1000	ES	700	1.000	850		1	005707

Marteau de cheminot**Klankhamer**

Serrurier-Plombier

- Avec tête de marteau de serrurier selon DIN 1041
- Tête plate poudrée noire, protégée contre la corrosion
- En alliage d'acier PICARD spécial, soigneusement durci et revenu
- Tête et manche fixés par coin cylindrique
- Manche en frêne

Bankwerkers-loodgieters

- Met bankwerkershamer conform DIN 1041
- Kop zwart gepoedercoat, beschermd tegen corrosie
- Van gelegeerd PICARD speciaal staal, zorgvuldig gehard en getemperd
- Kop en steel met ringspie bevestigd
- Met grijs/zwarte ergonomische 2-componentengreep (PAK-vrij)

Marteau de cheminot PICARD pour le contrôle acoustique des roues.

PICARD Klankhamer, voor wagonmeesters die wielen akoestisch testen.

Art.		g	mm	mm		EAN
------	---	---	----	----	---	-----

avec manche en frêne / met steel van essenhout

8900010	ES	500	750		1	026795
---------	-----------	-----	-----	--	---	--------

manche de rechange / reservesteel

0099010	ES	Manche de rechange / Reservesteel	750		1	018271
---------	-----------	-----------------------------------	-----	--	---	--------

ZN 82059010 | CatP/PG: 1

101



ZN 82052000 | CatP/PG: 1

104



ZN 82055910 | CatP/PG: 1

115



ZN 82052000 | CatP/PG: 1

8900010



72

ZN 39269097 | Cat/P/G: 1





Protection universelle Universele handbeschermer voor beitels

- Convient à tous les burins
- Passend voor alle beitels

Protection universelle PICARD pour éviter accidents et blessures lors de l'utilisation des marteaux et des burins.

PICARD Handbeschermer voor beitels, om ongevallen en verwondingen te voorkomen bij het gebruik van hamer en beitel.

Art.			EAN
	g		4016671...
0007200	80	1	010688

29

ZN 82052000 | Cat/P/G: 1



Marteau à piquer pour chaudières Ketelsteenbikhamer

Serrurier-Plombier



- Tête plate poudrée noire, protégée contre la corrosion
- En alliage d'acier PICARD spécial, soigneusement durci et revenu
- Tête et manche fixés par coin cylindrique
- Manche en frêne doublement vernis
- DIN 6465

Bankwerkers-loodgieters

- Kop zwart gepoedercoat, beschermd tegen corrosie
- Van gelegeerd PICARD speciaal staal, zorgvuldig gehard en getemperd
- Kop en steel met ringspie bevestigd
- Dubbel gelakte essen houten steel
- DIN 6465

Marteau à piquer pour chaudières PICARD pour décoller les dépôts et les précipitations dans les chaudières et les conduites.

PICARD Kalkhamer voor het afkloppen van aanslag en afzettingen op ketels en leidingen.

Art.				EAN
	g	mm		4016671...
0002901-400	ES 400	310	6	002652
0002901-500	ES 500	320	6	002669

213

ZN 82052000 | Cat/P/G: 1



Marteau à piquer les soudures Lasbikhamer

Serrurier-Plombier



- Tête plate poudrée noire, protégée contre la corrosion
- En alliage d'acier PICARD spécial, soigneusement durci et revenu
- Tête et manche fixés par coin cylindrique
- Manche en frêne
- Avec tranchant en longueur

Bankwerkers-loodgieters

- Kop zwart gepoedercoat, beschermd tegen corrosie
- Van gelegeerd PICARD speciaal staal, zorgvuldig gehard en getemperd
- Kop en steel met ringspie bevestigd
- Met stalen buis en zwarte kunststof handgreep
- Met snijkant in de lengte

Marteau à piquer les soudures PICARD avec tranchant longitudinal et pointe, pour décoller les scories de soudures.

PICARD Lasbikhamer met overlangse snijkant en punt, voor het afkloppen van slakken tijdens het lassen.

Art.				EAN
	g	mm		4016671...
0021301	ES 330	320	6	008197

Marteau à piquer les soudures**Lasbikhamer**

Serrurier-Plombier





- Tête plate poudrée noire, protégée contre la corrosion
- En alliage d'acier PICARD spécial, soigneusement durci et revenu
- Tête et manche fixés par coin cylindrique
- Manche en frêne
- Avec tranchant transversal

Bankwerkers-loodgieters

- Kop zwart gepoedercoat, beschermd tegen corrosie
- Van gelegeerd PICARD speciaal staal, zorgvuldig gehard en getemperd
- Kop en steel met ringspie bevestigd
- Met stalen buis en zwarte kunststof handgreep
- Met snijkant in de breedte

Marteau à piquer les soudures PICARD avec tranchant transversal et pointe, pour décoller les scories de soudures.

PICARD Lasbikhamer met kruisvormige snijkant en punt, voor het afkloppen van slakken tijdens het lassen.

Art.					EAN 4016671...
0021311	ES	330	320	6	008203

Marteau à piquer les soudures**Lasbikhamer**

Serrurier-Plombier





- Tête plate poudrée noire, protégée contre la corrosion
- Avec manche tubulaire
- DIN 5133

Bankwerkers-loodgieters

- Kop zwart gepoedercoat, beschermd tegen corrosie
- Met holle metalen steel
- DIN 5133

Marteau à piquer les soudures PICARD avec tranchant longitudinal et pointe, pour décoller les scories de soudures. Avec manche tubulaire en acier.

PICARD Lasbikhamer met overlangse snijkant en punt, voor het afkloppen van slakken tijdens het lassen. Met buisvormig stalen handvat.

Art.					EAN 4016671...
0031300	RS	450	305	6	008210

Marteau à plaquer**Fineerhamer**

Tapissier-Décorateur-Carreleur

Menuisier-Charpentier

- Tête plate poudrée noire, protégée contre la corrosion
- En alliage d'acier PICARD spécial, soigneusement durci et revenu
- Tête et manche fixés par coin cylindrique
- Manche en frêne doublement vernis
- Largeur de la dérive de frottement 90 mm





Stoffeersders-woninginrichters-tegelzetters

Timmerlui-schrijnwerkers

- Kop zwart gepoedercoat, beschermd tegen corrosie
- Van gelegeerd PICARD speciaal staal, zorgvuldig gehard en getemperd
- Kop en steel met ringspie bevestigd
- Dubbel gelakte essen houten steel
- Breedte van de pen: 90 mm

Marteau à plaquer PICARD pour la restauration et l'application de placages et d'éléments de marqueterie collés à chaud.

PICARD Fineerhamer voor het restaureren en aanbrengen van warm verlijmd fineer en inlays.

Art.						EAN 4016671...
0009701	ES	500	320	90	6	005608

ZN 82052000 | CatP/PG: 1

213a



ZN 82052000 | CatP/PG: 1

313



ZN 82052000 | CatP/PG: 1

97



H

Marteaux à tête douce

Kunststof hamers



Massette en cuivre

Koperhamer

Serrurier-Plombier
Couvreur-Plombier de toit





- En cuivre
- Forme de masse
- Tête et manche fixés par coin cylindrique
- Manche en frêne doublement vernis

Bankwerkers-loodgieters
Dakdekkers-dakplatenleggers

- Van koper
- Vuisthamervorm
- Kop en steel met ringspie bevestigd
- Dubbel gelakte essen houten steel

Maillet PICARD pour utilisation sur les pièces en acier dures sans risque de casse ou d'étincelles.

PICARD Koperhamer met zacht slagvlak voor gebruik op hardstalen onderdelen, zonder gevaar voor breuk en rondvliegende vonken.

Art.					EAN 4016671...
		g	mm		
0033001-0250	ES	250	280	6	008586
0033001-0500	ES	500	310	6	008593
0033001-0750	ES	750	330	6	008609
0033001-1000	ES	1.000	350	6	008616
0033001-1500	ES	1.500	360	6	008623
0033001-2000	ES	2.000	400	6	008630

Marteau en cuivre BlackTec®

Koperhamer BlackTec®

Serrurier-Plombier
Couvreur-Plombier de toit





- En cuivre
- Forme de masse
- Connexion forte de la tête et du manche par une colle bicomposante
- Manche en plastique à 3 composantes avec noyau intérieur en fibre de verre, faible vibration
- Surface de poignée recouverte de caoutchouc

Bankwerkers-loodgieters
Dakdekkers-dakplatenleggers

- Van koper
- Vuisthamervorm
- Sterke bevestiging van kop en steel door 2-componenten lijm
- 3-componenten kunststof steel met geïntegreerde fiberglaskern, trillingsarm
- Met rubber beklede handgreep

Maillet PICARD pour utilisation sur les pièces en acier dures sans risque de casse ou d'étincelles.

PICARD Koperhamer met zacht slagvlak voor gebruik op hardstalen onderdelen, zonder gevaar voor breuk en rondvliegende vonken.

Art.					EAN 4016671...
		g	mm		
0033010-0250	FS	250	305	6	025873
0033010-0500	FS	500	330	6	025880
0033010-0750	FS	750	360	6	025897
0033010-1000	FS	1.000	355	6	025903
0033010-1500	FS	1.500	380	6	025910
0033010-2000	FS	2.000	305	6	025927

ZN 82052000 | CatP/PG: 1

330 ES



ZN 82052000 | CatP/PG: 1

330 FS



autres produits de la série "BlackTec®" /
andere producten uit de serie "BlackTec®"



H

335

ZN 82052000 | Cat/P/G: 1



Maillet en aluminium

Aluminium hamer

Serrurier-Plombier
Couvreur-Plombier de toit





- En aluminium
- Tête et manche fixés par coin cylindrique
- Manche en frêne

Bankwerkers-loodgieters
Dakdekkers-dakplatenleggers

- Van aluminium
- Kop en steel met ringspie bevestigd
- Met stalen buis en zwarte kunststof handgreep

Maillet en aluminium PICARD pour travailler l'aluminium sans laisser de traces d'autres matériaux.

PICARD Aluminiumhamer voor het bewerken van aluminium zonder aanhechting van vreemde materialen.

Art.						EAN 4016671...
	g	mm	mm	mm		
0033501-0250	ES 250	75	40		6	008647
0033501-0500	ES 500	92	50		6	008661

320

ZN 82052000 | Cat/P/G: 2



Maillet en bois

Houten hamer

Serrurier-Plombier
Couvreur-Plombier de toit







- En bois
- Avec marteau en métal pressé
- DIN 7462
- Manche en frêne

Bankwerkers-loodgieters
Dakdekkers-dakplatenleggers

- Van hout
- Metalen bus
- DIN 7462
- Met stalen buis en zwarte kunststof handgreep

Maillet en bois PICARD avec tête en charme, avec faces bombées, notamment pour les travaux de ferblanterie.

PICARD Houtenhamer met kop van wit beukenhout, met vlakke, rondaflopende banen, bijv. voor loodgieterswerk.

Art.							EAN 4016671...
	g	mm	mm	mm	mm		
0032001-2	ES 400	120	Gr. 2	60		10	008555
0032001-3	ES 550	140	Gr. 3	70		10	008562
0032001-4	ES 850	160	Gr. 4	80		5	008579

380

ZN 39269097 | Cat/P/G: 2



Maillet de ferblantier

Loodgietershamer

Serrurier-Plombier
Couvreur-Plombier de toit





- Forme carrée
- En plastique spécial
- Grande résistance aux fendillements par contrainte
- Affûtable et limable
- Tête et manche fixés par coin cylindrique
- Manche en frêne doublement vernis

Bankwerkers-loodgieters
Dakdekkers-dakplatenleggers

- Hoekige vorm
- Van speciale kunststof
- Hoge breukbestendigheid
- Na te slijpen- resp. vijlbaar
- Kop en steel met ringspie bevestigd
- Dubbel gelakte essen houten steel

Maillet de ferblantier PICARD de forme rectangulaire en plastique spécial durable.

PICARD Loodgietershamer met vierkante vorm gemaakt van speciaal duurzaam kunststof.

Art.						EAN 4016671...
	g	mm	mm			
0038001-145	ES 500	380	145 x 75 x 35 mm		6	015324
0038001-155	ES 600	380	155 x 85 x 35 mm		4	015331

Maillet de ferblantier

Loodgietershamer

Serrurier-Plombier
Couvreur-Plombier de toit





- Forme conique sur un côté
- En plastique spécial
- Grande résistance aux fendillements par contrainte
- Affûtable et limable
- Tête et manche fixés par coin cylindrique
- Manche en frêne doublement vernis

Bankwerkers-loodgieters
Dakdekkers-dakplatenleggers

- spievorm
- Van speciale kunststof
- Hoge breukbestendigheid
- Na te slijpen- resp. vijlbaar
- Kop en steel met ringspie bevestigd
- Dubbel gelakte essen houten steel

Maillet de ferblantier PICARD en forme de coin, en plastique spécial durable.

PICARD Loodgietershamer met wigvorm gemaakt van duurzame speciale kunststof.

Art.						EAN 4016671...
0038501-155	ES	600	380	155 x 85 x 35 mm	6	015348

ZN 39269097 | CatP/PG: 2

385



Maillet de ferblantier

Loodgietershamer

Serrurier-Plombier
Couvreur-Plombier de toit





- Forme ovoïde
- En plastique spécial
- Grande résistance aux fendillements par contrainte
- Affûtable et limable
- Tête et manche fixés par coin cylindrique
- Manche en frêne doublement vernis

Bankwerkers-loodgieters
Dakdekkers-dakplatenleggers

- Eivorm
- Van speciale kunststof
- Hoge breukbestendigheid
- Na te slijpen- resp. vijlbaar
- Kop en steel met ringspie bevestigd
- Dubbel gelakte essen houten steel

Maillet de ferblantier PICARD de forme ovoïde en plastique spécial durable.

PICARD Loodgietershamer met eivorm gemaakt van duurzame speciale kunststof.

Art.						EAN 4016671...
0039501-060	ES	420	360	60	6	015393

ZN 39269097 | CatP/PG: 2

395



Maillet en caoutchouc

Rubber hamer

Plâtrier-Maçon-Tailleur de pierre
Tapissier-Décorateur-Carreleur
Serrurier-Plombier
Couvreur-Plombier de toit







- Tête en caoutchouc noir 90 shore
- 1 face plate, 1 face bombée
- Manche en frêne

Straatmakers-metselaars-steenhouwers
Stoffeerders-woninginrichters-tegelzeters
Bankwerkers-loodgieters
Dakdekkers-dakplatenleggers

- Zwarte rubberse kop 90 shore
- 1 baan vlak, 1 baan geruit
- Met stalen buis en zwarte kunststof handgreep

Maillet en caoutchouc PICARD pour la pose d'éléments délicats ou pour utilisation dans le jardinage et le paysage avec une face bombée.

PICARD Rubberhamer voor het werken met gevoelige onderdelen of voor gebruik in de tuin- en landschapsbouw, met een gebogen baan.

Art.							EAN 4016671...
2510701	ES	480	115	Gr. 2	65	1	008852

ZN 40169997 | CatP/PG: 1

251/7



H

251/7a

ZN 40169997 | CatP/PG: 1



Maillet en caoutchouc

Rubber hamer

Plâtrier-Maçon-Tailleur de pierre
 Tapissier-Décorateur-Carreleur
 Serrurier-Plombier
 Couvreur-Plombier de toit

- Tête en caoutchouc noir 90 shore
- Avec faces plates
- Manche en frêne

Straatmakers-metselaars-steenhouwers
 Stoffeerders-woninginrichters-tegelzeters
 Bankwerkers-loodgieters
 Dakdekkers-dakplatenleggers

- Zwarte rubbere kop 90 shore
- Met vlakke banen
- Met stalen buis en zwarte kunststof handgreep

Maillet en caoutchouc PICARD pour la pose d'éléments délicats ou pour utilisation dans le jardinage et le paysage.

PICARD Rubberhamer voor het werken met gevoelige onderdelen of voor gebruik in de tuin- en landschapsbouw.

Art.							EAN
	g	mm	mm	mm			4016671...
2510711-0	ES	170	80	Gr. 0	40	1	008869
2510711-1	ES	300	90	Gr. 1	55	1	008876
2510711-2	ES	480	115	Gr. 2	65	1	008883
2510711-3	ES	800	130	Gr. 3	75	1	008890
2510711-4	ES	1.100	140	Gr. 4	90	1	008906

251/7b

ZN 40169997 | CatP/PG: 1



Maillet en caoutchouc

Rubber hamer

Tapissier-Décorateur-Carreleur
 Serrurier-Plombier
 Couvreur-Plombier de toit

- Tête en caoutchouc blanc 70 shore
- Avec faces plates
- Manche en frêne

Stoffeerders-woninginrichters-tegelzeters
 Bankwerkers-loodgieters
 Dakdekkers-dakplatenleggers

- Witte rubberkop 70 shore
- Met vlakke banen
- Met stalen buis en zwarte kunststof handgreep

Maillet en caoutchouc PICARD pour la pose d'éléments délicats ou pour utilisation dans le jardinage et le paysage ou dans la pose de carrelage, sans marquage.

PICARD Rubberhamer voor het werken met gevoelige onderdelen of voor gebruik in de tuin- en landschapsbouw, ook voor tegelen, slijtvast.

Art.							EAN
	g	mm	mm	mm			4016671...
2510721-2	ES	500	115	Gr. 2	65	1	019933
2510721-3	ES	800	130	Gr. 3	75	1	027075

Maillet en plastique

Kunststof hamer

Serrurier-Plombier
Couvreur-Plombier de toit







Bankwerkers-loodgieters
Dakdekkers-dakplatenleggers

- Têtes en plastique facilement échangeables (en Cellidor)
- Têtes de rechange disponibles
- Tête et manche fixés par coin cylindrique
- Manche en frêne

- Gemakkelijk vervangbare plastic koppen (van Cellidor)
- Reservekoppen beschikbaar
- Kop en steel met ringspie bevestigd
- Met stalen buisas en zwarte kunststof handgreep

Maillet en plastique PICARD avec têtes interchangeables.

PICARD Kunststof hamer met verwisselbare koppen.

Art.							EAN 4016671...
	g	g	mm	mm	mm		

avec manche en frêne / met steel van essenhout

2522001-22	ES	160	250	22	6	008913
2522001-27	ES	250	270	27	6	008920
2522001-32	ES	360	280	32	6	008937
2522001-35	ES	450	290	35	6	008944
2522001-40	ES	650	320	40	6	008951
2522001-50	ES	980	340	50	6	008968

Tête de remplacement / Reservekop

2522020-22	Tête de remplacement / Reservekop	7		22	1	008982
2522020-27	Tête de remplacement / Reservekop	10		27	1	008999
2522020-32	Tête de remplacement / Reservekop	20		32	1	009002
2522020-35	Tête de remplacement / Reservekop	30		35	1	009019
2522020-40	Tête de remplacement / Reservekop	40		40	1	009026
2522020-50	Tête de remplacement / Reservekop	70		50	1	009033

manche de rechange / reservesteel

2522040-22	Manche de rechange / Reservesteel	40	250	22 mm	1	010855
2522040-27	Manche de rechange / Reservesteel	50	270	27 mm	1	010862
2522040-32	Manche de rechange / Reservesteel	50	280	32 mm	1	021776
2522040-35	Manche de rechange / Reservesteel	70	290	35 mm	1	010879
2522040-40	Manche de rechange / Reservesteel	90	320	40 mm	1	010886
2522040-50	Manche de rechange / Reservesteel	90	340	50 mm	1	019728



Maillet en nylon

Nylon hamer

Serrurier-Plombier
Couvreur-Plombier de toit

Bankwerkers-loodgieters
Dakdekkers-dakplatenleggers

- Têtes en nylon interchangeables facilement
- Têtes de rechange disponibles
- Tête et manche fixés par coin cylindrique
- Manche en frêne

- Gemakkelijk vervangbare nylonkoppen
- Reservekoppen beschikbaar
- Kop en steel met ringspie bevestigd
- Met stalen buisas en zwarte kunststof handgreep

Maillet en nylon PICARD avec têtes interchangeables.

PICARD Nylon hamer met verwisselbare koppen.

Art.					EAN 4016671...
	g	mm			

2522011-27	ES	250	27	6	009064
2522011-32	ES	360	32	6	009071
2522011-35	ES	450	35	6	009088
2522011-40	ES	650	40	6	009095



I

**Outils pour ferblantier, horloger, orfèvre,
ciseleur**

**Gereedschap voor loodgieters, uitdeuken,
goud- / zilversmeden en horlogemakers**



Bigorne à entonnoir Speerhaak

Couvreur-Plombier de toit



- Face à point arrondie
- Cornet à entonnoir
- Surface de travail polie
- Forgé
- Martelage peint en gris

Dakdekkers-dakplatenleggers

- Ronde punt baan
- Trechter hoorn
- Werkblad gepolijst
- Gesmeed
- Hamerslag-grijs gelakt

Bigorne PICARD forgée dans la tradition et l'expérience et façonnée pour le travail exigeant des ferblantiers.

PICARD Speerhaak gesmeed en bewerkt met traditie en ervaring, voor de veeleisende tingieterij.

Art.				EAN
	g	mm		4016671...
0013100	7.000	700	1	005813

Fer à cingler pour border Speerhaak

Couvreur-Plombier de toit



- Forgé
- Profondeur de fente 140 mm
- Martelage peint en gris

Dakdekkers-dakplatenleggers

- Gesmeed
- Sleufdiepte 140 mm
- Hamerslag-grijs gelakt

Fer à cingler pour border PICARD pour l'emboutissage précis de tôles pour les travaux de couverture et de carrosserie.

PICARD Felsijzer voor het nauwkeurig trekken van platen voor dakdekkers- en loodgieterswerk

Art.			EAN
	g		4016671...
0013720	850	1	005868

Tas carré Tas

Couvreur-Plombier de toit



- Face plate, avec un coin arrondi et un bord accolé
- Martelage peint en gris

Dakdekkers-dakplatenleggers

- Baan vlak, met een ronde hoek en gewelfde kant
- Hamerslag-grijs gelakt

Tas carré PICARD pour le formage manuel des tôles.

PICARD Tas, om platen met de hand te vormen.

Art.				EAN
	g	mm		4016671...
0013900-080	1.750	80	1	005899

Tas de ferblantier Koperslager aambeeld

Couvreur-Plombier de toit



- Surface de travail polie
- Face plate
- Avec quatre bords tranchants
- Martelage peint en gris

Dakdekkers-dakplatenleggers

- Werkblad gepolijst
- Baan vlak
- Met vier scherpe kanten
- Hamerslag-grijs gelakt

Tas de ferblantier PICARD avec quatre bords tranchants et pied conique pour insertion dans un bloc de travail ou une enclumette.

PICARD Koperslageraambeeld met vier scherpe randen en conische gereedschapsvoet voor montage in werkstandaard of aambeeld.

Art.				EAN
	g	mm		4016671...
0014110-100	7.500	100	1	005967

ZN 82059010 | CatP/PG: 2

131



ZN 82055980 | CatP/PG: 2

137b



ZN 82059010 | CatP/PG: 2

139



ZN 82059010 | CatP/PG: 2

141a



141b

ZN 82059010 | Cat/P/G: 2



Tas de ferblantier
Koperslager aambeeld

Couvreur-Plombier de toit



- Surface de travail polie
- Face plate
- Avec un coin arrondi et un bord incliné
- Martelage peint en gris

Dakdekkers-dakplatenleggers

- Werkblad gepolijst
- Baan vlak
- Met een ronde hoek en gewelfde kant
- Hamerslag-grijs gelakt

Tas de ferblantier PICARD avec angles arrondis et bords cintrés pour insertion dans un bloc de travail ou une enclumette.

PICARD Koperslageraambeeld met afgeronde hoeken en gebogen randen, met conische gereedschapsvoet voor montage in werkstandaard of aambeeld.

Art.	 g	 mm		EAN 4016671...
0014120-080	4.000	80	1	006018

141d

ZN 82059010 | Cat/P/G: 2



Tas de ferblantier
Koperslager aambeeld

Couvreur-Plombier de toit



- Surface de travail polie
- Face plate
- Avec deux coins tranchants et deux coins ronds et bord incliné
- Martelage peint en gris

Dakdekkers-dakplatenleggers

- Werkblad gepolijst
- Baan vlak
- Met twee scherpe en twee ronde hoeken en gewelfde kant
- Hamerslag-grijs gelakt

Tas de ferblantier PICARD avec deux angles arrondis et deux angles pointus et bords cintrés. Pied conique pour insertion dans un bloc de travail ou une enclumette.

PICARD Koperslageraambeeld met twee ronde en twee scherpe hoeken en gebogen randen, met conische gereedschapsvoet voor montage in werkstandaard of aambeeld.

Art.	 g	 mm		EAN 4016671...
0014140-080	4.000	80	1	006131

142

ZN 82059010 | Cat/P/G: 2



Tasseau à border
Staak

Couvreur-Plombier de toit



- Martelage peint en gris

Dakdekkers-dakplatenleggers

- Hamerslag-grijs gelakt

Tasseau à border PICARD pour aplatir les tôles avec pied conique pour insertion dans un bloc de travail ou une enclumette.

PICARD Staak, voor het overeind zetten van plaatmetaal, met conische gereedschapsvoet voor montage in werkstandaard of aambeeld.

Art.	 g	 mm		EAN 4016671...
0014200-30	750	30	1	006155
0014200-40	1.200	40	1	006162
0014200-50	1.500	50	1	006179

Tasseau Vlakstaken

Couvreur-Plombier de toit



- Martelage peint en gris
- Surface de travail polie
- Face ronde
- Plat

Dakdekkers-dakplatenleggers

- Hamerslag-grijs gelakt
- Werkblad gepolijst
- Baan rond
- Vlak

Tasseau PICARD avec face ronde, plate et polie. Pied conique pour insertion dans un bloc de travail ou une enclumette.

PICARD Vlakstaak met ronde, vlakke en gepolijste baan, met conische gereedschapsvoet voor montage in werkstandaard of aambeeld.

Art.	 g	 mm		EAN 4016671...
0014700-40	1.000	40 mm	1	006315
0014700-50	1.600	50 mm	1	006322

ZN 82059010 | CatP/PG: 2

147



Tasseau Vlakstaken

Couvreur-Plombier de toit



- Martelage peint en gris
- Surface de travail polie
- Face carrée
- Plat
- Deux coins arrondis (Tassoform)

Dakdekkers-dakplatenleggers

- Hamerslag-grijs gelakt
- Werkblad gepolijst
- Baan vierhoekig
- Vlak
- Twee hoeken afgerond

Tasseau PICARD avec face carrée, plate et polie, deux angles sont arrondis. Pied conique pour insertion dans un bloc de travail ou une enclumette.

PICARD Vlakstaak met vierkante, vlakke en gepolijste baan, met conische gereedschapsvoet voor montage in werkstandaard of aambeeld.

Art.	 g	 mm		EAN 4016671...
0014800-40	1.000	40	1	006346
0014800-50	1.600	50	1	006353

ZN 82059010 | CatP/PG: 2

148



Tasseau Bolstaken

Couvreur-Plombier de toit



- Martelage peint en gris
- Surface de travail polie
- Face ronde
- Bombage ultra-rond

Dakdekkers-dakplatenleggers

- Hamerslag-grijs gelakt
- Werkblad gepolijst
- Baan rond
- Hoog-rond gewelfd

Tasseau PICARD avec face ronde, bombée très arrondie et polie. Pied conique pour insertion dans un bloc de travail ou une enclumette.

PICARD Bolstaak met ronde, sterk gebogen, gepolijste baan, met conische gereedschapsvoet voor montage in werkstandaard of aambeeld.

Art.	 g	 mm		EAN 4016671...
0015000-30	800	30	1	006452
0015000-40	1.000	40	1	006469
0015000-50	1.600	50	1	006476

ZN 82059010 | CatP/PG: 2

150



152

ZN 82059010 | CatP/PG: 2



Embasse pour tas
Voetstuk voor staken

Couvreur-Plombier de toit

- Avec deux trous d'enfichage de différentes tailles
- Adapté aux masses et tranches jusqu'à 80 mm
- Tasseau à border et tas pour ferblantiers jusqu'à 60 mm

Dakdekkers-dakplatenleggers

- Met twee insteekgaten in verschillende groottes
- Passend voor vuisthamers en staken tot 80 mm
- Randijzer en pen-aanbeeld tot 60 mm

Embasse PICARD avec deux trous pour l'insertion de petits tasseaux, tranches à plier, tasseaux à border et tas de ferblantier.

PICARD Voetstuk voor staken, met twee insteekopeningen voor het insteken van kleine vuistjes, vouwijzers, flensijzers en pin aanbeelden.

Art.		g	EAN
0015200		6.000	4016671... 1 006513

157

ZN 82059010 | CatP/PG: 2



Barre de tôle
Kachelpijpstaken

Couvreur-Plombier de toit

- Surface de travail bombée
- Proprement raboté
- Parties avant chanfreinées
- Extrémités durcies sur env. 500 mm
- Autres dimensions et longueurs sur demande

Dakdekkers-dakplatenleggers

- Werkblad gegolfd
- Zuiver geschaafd
- Voorkanten afgeschuind
- Uiteinden ca. 500 mm gehard
- Andere afmetingen en lengtes op aanvraag

Barre de tôle PICARD pour le travail sur les gouttières et autres tubes de métal.

PICARD Kachelpijpstaak, voor het in elkaar draaien van regenpijpen en soortgelijke buizen van metaal.

Art.		g	mm	mm	mm	EAN
0015700-150X5		27.500	1.500	50	50	4016671... 1 006612
0015700-200X5		38.000	2.000	50	50	4016671... 1 006629

161

ZN 82059010 | CatP/PG: 2



Fer double-pli
Dubbele plooitang

Couvreur-Plombier de toit

- 140 mm
- Forgé
- Hauteur du prisme 25 et 35 mm
- Martelage peint en gris

Dakdekkers-dakplatenleggers

- 140 mm
- Gesmeed
- Prismahoogte 25 en 35 mm
- Hamerslag-grijs gelakt

Fer double-pli PICARD avec un grand et un petit prisme.

PICARD Dubbele plooitang, met een groot en klein prisma.

Art.		g	mm	EAN
0016100		3.400	140	4016671... 1 006674

163

ZN 82059010 | CatP/PG: 2



Racloir
Schraaper

Couvreur-Plombier de toit

- 140 mm
- Forgé
- Avec longue lame
- Prisme 25 mm avec alésage : 5 mm
- Alésage : 15 mm de profondeur
- Martelage peint en gris

Dakdekkers-dakplatenleggers

- 140 mm
- Gesmeed
- Met lang blad
- Prisma 25 mm met boring: 5 mm
- Boring: 15 mm diep
- Hamerslag-grijs gelakt

Racloir PICARD, modèle lourd avec lame longue et prisme percé.

PICARD Felsijzer, zware uitvoering met lang blad en geboord prisma.

Art.		g	mm	EAN
0016300		2.500	140	4016671... 1 006681

Racloir Schraaper

Couvreur-Plombier de toit

- 100 mm
- Forgé
- Avec longue lame
- Prisme 20 mm avec alésage : 5 mm
- Alésage : 15 mm de profondeur
- Martelage peint en gris

Racloir PICARD, modèle léger avec lame longue et prisme percé.

Dakdekkers-dakplatenleggers

- 100 mm
- Gesmeed
- Met lang blad
- Prisma 20 mm met boring: 5 mm
- Boring: 15 mm diep
- Hamerslag-grijs gelakt

PICARD Felsijzer, lichte uitvoering met lang blad en geboord prisma.

Art.				EAN
	g	mm		4016671...
0016390	1.400	100	1	006698

Racloir d'angle Hoekschraaper

Couvreur-Plombier de toit



- Surface de travail nue
- Grande surface de travail finement polie
- Martelage peint en gris

Racloir d'angle PICARD avec surfaces de travail polies de tailles différentes pour le formage d'angles et de bords en métal.

Dakdekkers-dakplatenleggers

- Werkblad blank
- Groot werkblad fijn gepolijst
- Hamerslag-grijs gelakt

PICARD Hoekfelsijzer met verschillende maten en gepolijste werkoppervlakken, voor het vormen van hoeken en randen van metaal.

Art.			EAN
	g		4016671...
0016310	1.550	1	006704

Marteau pour racloir d'angle Drijfhamer voor felsijzer

Couvreur-Plombier de toit



- Pour le racloir
- Martelage peint en gris
- En alliage d'acier PICARD spécial, soigneusement durci et revenu
- Tête et manche fixés par coin cylindrique
- Manche en frêne
- Surface de travail polie

Marteau pour racloir d'angle PICARD pour utilisation avec un racloir d'angle PICARD.

Dakdekkers-dakplatenleggers

- Voor hoekijzer
- Hamerslag-grijs gelakt
- Van gelegeerd PICARD speciaal staal, zorgvuldig gehard en getemperd
- Kop en steel met ringspie bevestigd
- Met stalen buis en zwarte kunststof handgreep
- Werkblad gepolijst

PICARD Drijfhamer voor gebruik met een PICARD felsijzer.

Art.					EAN
		g	mm		4016671...
0016321	ES	300	310	6	006711

ZN 82059010 | CatP/PG: 2

163 1/2



ZN 82059010 | CatP/PG: 2

163a



ZN 82052000 | CatP/PG: 2

163b



165

ZN 82052000 | CatP/PG: 2



Marteau Postillon Uitdeukhamer

Couvreur-Plombier de toit







- Martelage peint en gris
- En alliage d'acier PICARD spécial, soigneusement durci et revenu
- Tête et manche fixés par coin cylindrique
- Manche en frêne
- Une face ronde et une face carrée
- Deux faces plates
- Finement poli

Dakdekkers-dakplatenleggers

- Hamerslag-grijs gelakt
- Van gelegeerd PICARD speciaal staal, zorgvuldig gehard en getemperd
- Kop en steel met ringspie bevestigd
- Met stalen buis en zwarte kunststof handgreep
- Eén ronde en één vierkantige baan
- Beide banen vlak
- Fijn gepolijst

Marteau postillon PICARD avec une face carré et une face ronde, toutes deux polies à plat.

PICARD Uitdeukhamer met een vierkante en een ronde baan, elk vlak gepolijst.

Art.								EAN
		g	mm	mm	mm	mm		4016671...
0016501-0300	ES	300	310	105	22	25 mm	6	006780
0016501-0375	ES	375	310	105	28	28 mm	6	006797

166

ZN 82052000 | CatP/PG: 2



Marteau Postillon Uitdeukhamer

Couvreur-Plombier de toit







- Martelage peint en gris
- En alliage d'acier PICARD spécial, soigneusement durci et revenu
- Tête et manche fixés par coin cylindrique
- Manche en frêne
- Deux faces carrées, une plate l'autre légèrement bombée
- Finement poli

Dakdekkers-dakplatenleggers

- Hamerslag-grijs gelakt
- Van gelegeerd PICARD speciaal staal, zorgvuldig gehard en getemperd
- Kop en steel met ringspie bevestigd
- Met stalen buis en zwarte kunststof handgreep
- Twee vierkantige banen, één vlak, de andere lichtjes gebogen
- Fijn gepolijst

Marteau postillon PICARD avec deux faces carrées, une plate et une légèrement bombée, polies.

PICARD Uitdeukhamer met twee vierkante banen, één vlak en één licht gebogen, gepolijst.

Art.								EAN
		g	mm	mm	mm	mm		4016671...
0016601-0375	ES	375	310	105	28	28	6	006810

169

ZN 82052000 | CatP/PG: 2



Marteau double à étirer et à polir Drijfhamer

Couvreur-Plombier de toit







- Martelage peint en gris
- En alliage d'acier PICARD spécial, soigneusement durci et revenu
- Tête et manche fixés par coin cylindrique
- Manche en frêne
- Deux faces rondes, une face plate, l'autre ultra bombée
- Finement poli

Dakdekkers-dakplatenleggers

- Hamerslag-grijs gelakt
- Van gelegeerd PICARD speciaal staal, zorgvuldig gehard en getemperd
- Kop en steel met ringspie bevestigd
- Met stalen buis en zwarte kunststof handgreep
- Twee ronde banen, één vlak gebogen, de andere sterk gebogen
- Fijn gepolijst

Marteau double à étirer et à polir PICARD avec deux faces rondes polies, une face bombée à plat et l'autre face très arrondie.

PICARD Drijfhamer met twee ronde gepolijste banen, één vlak gebogen, het andere sterk gerond.

Art.								EAN
		g	mm	mm	mm	mm		4016671...
0016901-0250	ES	250	290	95	24	24	6	006889
0016901-0375	ES	375	310	110	28	28	6	006896
0016901-0500	ES	500	330	115	31	31	6	006902

Marteau à polir**Polijsthamer**

Couvreur-Plombier de toit







- Martelage peint en gris
- En alliage d'acier PICARD spécial, soigneusement durci et revenu
- Tête et manche fixés par coin cylindrique
- Manche en frêne
- Deux faces rondes, bombées à rayon de courbure différent
- Finement poli

Dakdekkers-dakplatenleggers

- Hamerslag-grijs gelakt
- Van gelegeerd PICARD speciaal staal, zorgvuldig gehard en getemperd
- Kop en steel met ringspie bevestigd
- Met stalen buis en zwarte kunststof handgreep
- Twee ronde banen, verschillende gebogen sterkte
- Fijn gepolijst

Marteau à polir PICARD avec deux faces polies rondes et différemment arrondies, une face bombée à plat et l'autre face très arrondie.

PICARD Drijfhamer met twee ronde en verschillende hoogronde banen, één vlak gebogen, het andere hoog rond.

Art.								EAN 4016671...
	g	mm	mm	mm	mm	mm		
0017001-0250	ES	250	290	95	24	24	6	006933
0017001-0375	ES	375	310	110	28	28	6	006940
0017001-0500	ES	500	330	115	32	32	6	006957

Marteau à étirer**Drijfhamer**

Couvreur-Plombier de toit







- Martelage peint en gris
- En alliage d'acier PICARD spécial, soigneusement durci et revenu
- Tête et manche fixés par coin cylindrique
- Manche en frêne
- Deux faces rondes, une plate l'autre légèrement bombée
- Finement poli

Dakdekkers-dakplatenleggers

- Hamerslag-grijs gelakt
- Van gelegeerd PICARD speciaal staal, zorgvuldig gehard en getemperd
- Kop en steel met ringspie bevestigd
- Met stalen buis en zwarte kunststof handgreep
- Twee ronde banen, één vlak, de andere lichtjes gebogen
- Fijn gepolijst

Marteau à étirer PICARD avec deux faces rondes, une plate et une légèrement bombée, polies.

PICARD Drijfhamer met twee ronde sporen, één vlak en één licht gebogen, gepolijst.

Art.								EAN 4016671...
	g	mm	mm	mm	mm	mm		
0017101-0250	ES	250	290	100	25 mm	25	6	006988
0017101-0375	ES	375	310	105	27 mm	27	6	006995
0017101-0500	ES	500	330	115	31 mm	31	6	007008

Marteau à bouge**Drijfhamer**

Couvreur-Plombier de toit







- Martelage peint en gris
- En alliage d'acier PICARD spécial, soigneusement durci et revenu
- Tête et manche fixés par coin cylindrique
- Manche en frêne
- Faces de différentes épaisseurs et bombées différemment
- Finement poli

Dakdekkers-dakplatenleggers

- Hamerslag-grijs gelakt
- Van gelegeerd PICARD speciaal staal, zorgvuldig gehard en getemperd
- Kop en steel met ringspie bevestigd
- Met stalen buis en zwarte kunststof handgreep
- Banen verschillend gebogen
- Fijn gepolijst

Marteau à bouge PICARD avec deux faces polies rondes et différemment bombées.

PICARD Drijfhamer met twee ronde banen, in verschillende hoogtes gebogen, gepolijst

Art.							EAN 4016671...
	g	mm	mm				
0017301-0250	ES	250	290	125	20x18 / 24x22	6	007015

ZN 82052000 | CatP/PG: 2

170



ZN 82052000 | CatP/PG: 2

171



ZN 82052000 | CatP/PG: 2

173



174 ES

ZN 82052000 | Cat/P/G: 2



Marteau à emboutir

Drijfhamer

Couvreur-Plombier de toit





- Martelage peint en gris
- En alliage d'acier PICARD spécial, soigneusement durci et revenu
- Tête et manche fixés par coin cylindrique
- Manche en frêne
- Faces de différentes épaisseurs ultra-bombées
- Finement poli

Dakdekkers-dakplatenleggers

- Hamerslag-grijs gelakt
- Van gelegeerd PICARD speciaal staal, zorgvuldig gehard en getemperd
- Kop en steel met ringspie bevestigd
- Met stalen buis en zwarte kunststof handgreep
- Banen verschillend gebogen
- Fijn gepolijst

Marteau à emboutir PICARD avec deux faces polies rondes et différemment arrondies.

PICARD Drijfhamer met twee ronde banen met verschillende hoogtes, gepolijst

Art.							EAN 4016671...
		g	mm	mm	mm		
0017401-0175	ES	175	280	120	16 / 18	6	007039
0017401-0250	ES	250	290	130	20 / 23	6	007046
0017401-0375	ES	375	310	145	21 / 25	6	007053
0017401-0500	ES	500	330	160	23 / 27	6	007060
0017401-1000	ES	1.000	360	215	35 / 38	1	007084

174 FS

ZN 82052000 | Cat/P/G: 2



Marteau à emboutir BlackTec®

Drijfhamer BlackTec®

Couvreur-Plombier de toit





- Martelage peint en gris
- En alliage d'acier PICARD spécial, soigneusement durci et revenu
- Connexion forte de la tête et du manche par une colle bicomposante
- Manche en plastique à 3 composantes avec noyau intérieur en fibre de verre, faible vibration
- Surface de poignée recouverte de caoutchouc
- Faces de différentes épaisseurs ultra-bombées
- Finement poli

Dakdekkers-dakplatenleggers

- Hamerslag-grijs gelakt
- Van gelegeerd PICARD speciaal staal, zorgvuldig gehard en getemperd
- Sterke bevestiging van kop en steel door 2-componenten lijm
- 3-componenten kunststof steel met geïntegreerde fiberglaskern, trillingsarm
- Met rubber beklede handgreep
- Banen verschillend gebogen
- Fijn gepolijst

Marteau à emboutir PICARD avec deux faces polies rondes et différemment arrondies.

PICARD Drijfhamer met twee ronde banen met verschillende hoogtes, gepolijst

Art.							EAN 4016671...
		g	mm	mm	mm		
0017410-0375	FS	375	300	145	21 / 25	6	035025

autres produits de la série "BlackTec®" / andere producten uit de serie "BlackTec®"



Marteau à gorge

Rekhamer

Couvreur-Plombier de toit







- Martelage peint en gris
- En alliage d'acier PICARD spécial, soigneusement durci et revenu
- Tête et manche fixés par coin cylindrique
- Manche en frêne
- Faces de différentes épaisseurs et bombées différemment
- Finement poli

Dakdekkers-dakplatenleggers

- Hamerslag-grijs gelakt
- Van gelegeerd PICARD speciaal staal, zorgvuldig gehard en getemperd
- Kop en steel met ringspie bevestigd
- Met stalen buis en zwarte kunststof handgreep
- Banen verschillend gebogen
- Fijn gepolijst

Marteau à gorge PICARD avec deux pannes polies et différemment bombées.

PICARD Rekhamer met twee verschillende gebogen en gepolijste vinnen.

Art.							EAN
	g	mm	mm	mm	mm		4016671...
0017501-0250	ES	250	290	115	31 x 10 / 33 x 12	6	007091
0017501-0375	ES	375	310	130	37 x 11 / 40 x 13	6	007107
0017501-0500	ES	500	330	140	40 x 13 / 46 x 13	6	007114

ZN 82052000 | CatP/PG: 2

175 ES



Marteau à gorge BlackTec®

Rekhamer BlackTec®

Couvreur-Plombier de toit







- Martelage peint en gris
- En alliage d'acier PICARD spécial, soigneusement durci et revenu
- Connexion forte de la tête et du manche par une colle bicomposante
- Manche en plastique à 3 composantes avec noyau intérieur en fibre de verre, faible vibration
- Surface de poignée recouverte de caoutchouc
- Faces de différentes épaisseurs et bombées différemment
- Finement poli

Dakdekkers-dakplatenleggers

- Hamerslag-grijs gelakt
- Van gelegeerd PICARD speciaal staal, zorgvuldig gehard en getemperd
- Sterke bevestiging van kop en steel door 2-componenten lijm
- 3-componenten kunststof steel met geïntegreerde fiberglaskern, trillingsarm
- Met rubber beklede handgreep
- Banen verschillend gebogen
- Fijn gepolijst

Marteau à gorge PICARD avec deux pannes polies et différemment bombées.

PICARD Rekhamer met twee verschillende gebogen en gepolijste vinnen.

Art.							EAN
	g	mm	mm	mm	mm		4016671...
0017510-0375	FS	375	300	130	37 x 11 / 40 x 13	6	035032

ZN 82052000 | CatP/PG: 2

175 FS



autres produits de la série "BlackTec®" / andere producten uit de serie "BlackTec®"



175 1/2 ES

ZN 82052000 | Cat/P/G: 2



Marteau spécial à gorge

Rekhamer

Couvreur-Plombier de toit

- Martelage peint en gris
- En alliage d'acier PICARD spécial, soigneusement durci et revenu
- Tête et manche fixés par coin cylindrique
- Manche en frêne
- Faces de différentes épaisseurs et bombées différemment
- Finement poli

Dakdekkers-dakplatenleggers

- Hamerslag-grijs gelakt
- Van gelegeerd PICARD speciaal staal, zorgvuldig gehard en getemperd
- Kop en steel met ringspie bevestigd
- Met stalen buis en zwarte kunststof handgreep
- Banen verschillend gebogen
- Fijn gepolijst

Marteau à gorge PICARD avec une panne verticale et une panne horizontale dans l'axe de l'outil, polies et différemment bombées.

PICARD Rekhamer met één vin verticaal en één vin horizontaal, gebogen en gepolijst.

Art.		g	mm	mm	mm	mm		EAN
0017591-0250	ES	250	290	110	27 x 7	27 x 6	6	007121
0017591-0375	ES	375	310	135	29 x 7	30 x 8	6	007138

175 1/2 FS

ZN 82052000 | Cat/P/G: 2



Marteau spécial à gorge BlackTec®

Rekhamer BlackTec®

Couvreur-Plombier de toit

- Martelage peint en gris
- En alliage d'acier PICARD spécial, soigneusement durci et revenu
- Connexion forte de la tête et du manche par une colle bicomposante
- Manche en plastique à 3 composantes avec noyau intérieur en fibre de verre, faible vibration
- Surface de poignée recouverte de caoutchouc
- Faces de différentes épaisseurs et bombées différemment
- Finement poli

Dakdekkers-dakplatenleggers

- Hamerslag-grijs gelakt
- Van gelegeerd PICARD speciaal staal, zorgvuldig gehard en getemperd
- Sterke bevestiging van kop en steel door 2-componenten lijm
- 3-componenten kunststof steel met geïntegreerde fiberglaskern, trillingsarm
- Met rubber beklede handgreep
- Banen verschillend gebogen
- Fijn gepolijst

Marteau à gorge PICARD avec une panne verticale et une panne horizontale dans l'axe de l'outil, polies et différemment bombées.

PICARD Rekhamer met één vin verticaal en één vin horizontaal, gebogen en gepolijst.

Art.		g	mm	mm	mm	mm		EAN
0017570-0375	FS	375	305	135	29 x 7	30 x 8	6	035049

autres produits de la série "BlackTec®" / andere producten uit de serie "BlackTec®"



177

ZN 82052000 | Cat/P/G: 2



Marteau à suage

Koperslaghamer

Couvreur-Plombier de toit

- Martelage peint en gris
- En alliage d'acier PICARD spécial, soigneusement durci et revenu
- Tête et manche fixés par coin cylindrique
- Manche en frêne
- Différentes épaisseurs
- Finement poli

Dakdekkers-dakplatenleggers

- Hamerslag-grijs gelakt
- Van gelegeerd PICARD speciaal staal, zorgvuldig gehard en getemperd
- Kop en steel met ringspie bevestigd
- Met stalen buis en zwarte kunststof handgreep
- Verschillende sterkte
- Fijn gepolijst

Marteau à suage PICARD avec deux panes polies et légèrement bombées.

PICARD Koperslagerhamer met twee licht gebogen en gepolijste vinnen.

Art.		g	mm	mm	mm		EAN
0017701-0200	ES	200	290	115	20 x 4 / 20 x 6		6 007145

Marteau à panne pointue pour joaillier Zilvermidpinhamer

Joaillier-Horloger







- Martelage peint en gris
- En alliage d'acier PICARD spécial, soigneusement durci et revenu
- Tête et manche fixés par coin cylindrique
- Manche en frêne
- Face ronde légèrement bombée
- Finement poli

Goudsmiden-horloge-/klokkemakers

- Hamerslag-grijs gelakt
- Van gelegeerd PICARD speciaal staal, zorgvuldig gehard en getemperd
- Kop en steel met ringspie bevestigd
- Met stalen buis en zwarte kunststof handgreep
- Ronde baan licht gebogen
- Fijn gepolijst

Marteau à panne pointue pour joaillier PICARD avec une face polie ronde et légèrement bombée et une panne polie.

PICARD Zilvermidpinhamer met een ronde en licht gebogen gepolijste baan, en een gepolijste vin.

Art.							EAN
	g	mm	mm	mm	mm		4016671...
0018401-0375	ES	375	310	115	27	6	007213

Marteau à planer BlackTec® Zilvermidpinhamer BlackTec®

Joaillier-Horloger







- Martelage peint en gris
- En alliage d'acier PICARD spécial, soigneusement durci et revenu
- Connexion forte de la tête et du manche par une colle bicomposante
- Manche en plastique à 3 composantes avec noyau intérieur en fibre de verre, faible vibration
- Surface de poignée recouverte de caoutchouc
- Face ronde légèrement bombée
- Finement poli

Goudsmiden-horloge-/klokkemakers

- Hamerslag-grijs gelakt
- Van gelegeerd PICARD speciaal staal, zorgvuldig gehard en getemperd
- Sterke bevestiging van kop en steel door 2-componenten lijm
- 3-componenten kunststof steel met geïntegreerde fiberglaskern, trillingsarm
- Met rubber beklede handgreep
- Ronde baan licht gebogen
- Fijn gepolijst

Marteau à panne pointue pour joaillier PICARD avec une face polie ronde et légèrement bombée et une panne polie.

PICARD Zilvermidpinhamer met een ronde en licht gebogen gepolijste baan, en een gepolijste vin.

Art.							EAN
	g	mm	mm	mm	mm		4016671...
0018410-0375	FS	375	300	115	27	6	035056

Marteau à planer pour joaillier Zilvermiddrijfhamer

Joaillier-Horloger







- Martelage peint en gris
- En alliage d'acier PICARD spécial, soigneusement durci et revenu
- Tête et manche fixés par coin cylindrique
- Manche en frêne
- Deux faces carrées, une plate l'autre légèrement bombée
- Finement poli

Goudsmiden-horloge-/klokkemakers

- Hamerslag-grijs gelakt
- Van gelegeerd PICARD speciaal staal, zorgvuldig gehard en getemperd
- Kop en steel met ringspie bevestigd
- Met stalen buis en zwarte kunststof handgreep
- Twee vierkante banen, één vlak, de andere lichtjes gebogen
- Fijn gepolijst

Marteau à planer pour joaillier PICARD avec deux faces rondes, une plate et une légèrement bombée, polies.

PICARD Zilvermiddrijfhamer met twee ronde banen, één vlak en één licht gebogen, gepolijst.

Art.								EAN
	g	mm	mm	mm	mm	mm		4016671...
0018601-0170	ES	170	280	80	25 mm	27	6	007220

ZN 82052000 | CatP/PG: 2

184 ES



ZN 82052000 | CatP/PG: 2

184 FS



autres produits de la série "BlackTec®" / andere producten uit de serie "BlackTec®"



ZN 82052000 | CatP/PG: 2

186



187

ZN 82052000 | CatP/PG: 2



Marteau à bouge pour joaillier Zilversmiddrijfhamer

Joaillier-Horloger

- Martelage peint en gris
- En alliage d'acier PICARD spécial, soigneusement durci et revenu
- Tête et manche fixés par coin cylindrique
- Manche en frêne
- Deux faces bombées différemment
- Finement poli

Goudsmeden-horloge-/klokkenmakers

- Hamerslag-grijs gelakt
- Van gelegeerd PICARD speciaal staal, zorgvuldig gehard en getemperd
- Kop en steel met ringspie bevestigd
- Met stalen buis en zwarte kunststof handgreep
- Twee verschillend gebogen banen
- Fijn gepolijst

Marteau à bouge pour joaillier PICARD avec deux faces carrées de tailles différentes, une plate et une légèrement bombée, polies.

PICARD Zilversmiddrijfhamer met twee rechthoekige banen van verschillende grootte, één vlak en één licht gebogen, gepolijst.

Art.						EAN 4016671...
0018701-0375	ES	375	310	120	18x35 / 22x35	6 007237

189

ZN 82052000 | CatP/PG: 2



Marteau de chaudronnier Platte hamer

Couvreur-Plombier de toit

- Tête plate poudrée noire, protégée contre la corrosion
- En alliage d'acier PICARD spécial, soigneusement durci et revenu
- Tête et manche fixés par coin cylindrique
- Manche en frêne doublement vernis
- Face 100 x 30

Dakdekkers-dakplatenleggers

- Kop zwart gepoedercoat, beschermd tegen corrosie
- Van gelegeerd PICARD speciaal staal, zorgvuldig gehard en getemperd
- Kop en steel met ringspie bevestigd
- Dubbel gelakte essen houten steel
- Baan 100 x 30

Marteau de chaudronnier PICARD avec grande face plate pour aplanir et lisser.

PICARD Platte hamer met grote vlakke baan, voor egaliseren en gladmaken.

Art.						EAN 4016671...
0018901-900	ES	900	350	100 x 30		6 007244

203 1/2

ZN 82052000 | CatP/PG: 2



Marteau de joaillier Goudsmidhamer

Joaillier-Horloger

- Tête chromée
- Tête et manche fixés par coin cylindrique
- Manche en frêne

Goudsmeden-horloge-/klokkenmakers

- Kop verchromd
- Kop en steel met ringspie bevestigd
- Met stalen buis en zwarte kunststof handgreep

Marteau de joaillier PICARD avec tête chromée.

PICARD Goudsmidhamer met verchromde kop.

Art.					EAN 4016671...
0020391	ES	80	100		6 007749

204

ZN 82052000 | CatP/PG: 2



Marteau d'horloger Horlogemakershamer

Joaillier-Horloger

- Tête chromée
- Tête et manche fixés par coin cylindrique
- Manche en frêne

Goudsmeden-horloge-/klokkenmakers

- Kop verchromd
- Kop en steel met ringspie bevestigd
- Met stalen buis en zwarte kunststof handgreep

Marteau d'horloger PICARD avec douille et petite panne.

PICARD horlogemakershamer met ronde gladde baan en kleine vin.

Art.					EAN 4016671...
0020401	ES	50	70		6 007756

Marteau de ciseleur**Ciseleershamer**

Joillier-Horloger





- Complètement nu
- Tête et manche fixés par coin cylindrique
- Manche en frêne
- Face plate
- Manche révolver

Goudsmiden-horloge-/klokkemakers

- Helemaal blank
- Kop en steel met ringspie bevestigd
- Met stalen buis en zwarte kunststof handgreep
- Vlakke baan
- Pistoolsteel

Marteau de ciseleur PICARD pour l'application de poinçons pour l'orfèvrerie ancienne.

PICARD Ciselierhamer voor het slaan van (merk)stemfels, voor de oude edelsmeedkunst.

Art.						EAN
	g	g	mm			4016671...
0020501-22	ES 80	110	22 mm		6	007763
0020501-26	ES 100	120	26 mm		6	007770
0020501-28	ES 130	140	28 mm		6	007787
0020501-30	ES 150	170	30 mm		6	007794

ZN 82052000 | CatP/PG: 2

205

**Sous-étampe****Felsstaak**

Couvreur-Plombier de toit



- Peinture poudrée noire, protégée contre la corrosion

Dakdekkers-dakplatenleggers

- Zwart gepoedercoat, beschermd tegen corrosie

Sous-étampe PICARD avec différentes largeurs de joint, de 4 à 12 mm.

PICARD Felsstaak met verschillende voegbreedtes van 4 tot 12 mm.

Art.				EAN
	g	mm		4016671...
0019000-06	200	6 mm	1	007282
0019000-08	250	8 mm	1	007305
0019000-10	250	10 mm	1	007329

ZN 82055980 | CatP/PG: 2

190

**Pince plate de plombier****Platte bektang**

Couvreur-Plombier de toit



- Forgé en acier de qualité
- Avec mâchoire dentée
- Surface de poignée recouverte de caoutchouc

Dakdekkers-dakplatenleggers

- Van kwaliteitsstaal gesmeed
- Met getande bek
- Met rubber beklede handgreep

Pince plate de plombier PICARD pour les travaux de couverture et de zinguerie sur les toits ou en atelier.

PICARD Platbuigtang met platte bek voor loodgieterswerk op het dak of in de werkplaats.

Art.				EAN
	g	mm		4016671...
0019200-260	450	260	1	007367

ZN 82032000 | CatP/PG: 2

192

**Pince ronde de plombier****Rondpunt tang**

Couvreur-Plombier de toit



- Forgé en acier de qualité
- Avec mâchoire dentée
- Surface de poignée recouverte de caoutchouc

Dakdekkers-dakplatenleggers

- Van kwaliteitsstaal gesmeed
- Met getande bek
- Met rubber beklede handgreep

Pince ronde de plombier PICARD pour les travaux de couverture et de zinguerie sur les toits ou en atelier.

PICARD Rondbuigtang met ronde neus voor loodgieterswerk op het dak of in de werkplaats.

Art.				EAN
	g	mm		4016671...
0019300-260	400	260	1	007374

ZN 82032000 | CatP/PG: 2

193



194c

ZN 82032000 | CatP/PG: 2



Pince à border
Zettang recht

Couvreur-Plombier de toit





- Droit
- Forgé en acier de qualité
- Surface de poignée recouverte de caoutchouc
- Avec mâchoire nue

Dakdekkers-dakplatenleggers

- Recht
- Van kwaliteitsstaal gesmeed
- Met rubber beklede handgreep
- Met blanke bek

Pince à border PICARD, forme droite avec poignées caoutchoutées pour un travail précis par tout temps.

PICARD Felstang, rechte vorm met rubberen handgrepen voor nauwkeurig werken in alle weersomstandigheden.

Art.	 g	 mm	 mm		EAN 4016671...
0019430-22	230	180	22	1	014921
0019430-40	530	240	40	1	007503
0019430-60	840	260	60	1	007510
0019430-80	1.000	300	80	1	007527

194d

ZN 82032000 | CatP/PG: 2



Pince à border
Felstang

Couvreur-Plombier de toit





- Courbé à 45°
- Forgé en acier de qualité
- Surface de poignée recouverte de caoutchouc
- Avec mâchoire nue

Dakdekkers-dakplatenleggers

- 45° gekropt
- Van kwaliteitsstaal gesmeed
- Met rubber beklede handgreep
- Met blanke bek

Pince à border PICARD à 45°, forme courbée avec poignées caoutchoutées pour un travail précis par tout temps.

PICARD Felstang 45°, gebogen vorm met rubberen handgrepen voor nauwkeurig werken in alle weersomstandigheden.

Art.	 g	 mm	 mm		EAN 4016671...
0019440-22	230	180	22	1	014938
0019440-40	550	240	40	1	007534
0019440-60	850	260	60	1	007541
0019440-80	1.000	300	80	1	007558

194e

ZN 82032000 | CatP/PG: 2



Pince à border
Felstang

Couvreur-Plombier de toit





- Courbé à 90°
- Forgé en acier de qualité
- Surface de poignée recouverte de caoutchouc

Dakdekkers-dakplatenleggers

- 90° gekropt
- Van kwaliteitsstaal gesmeed
- Met rubber beklede handgreep

Pince à border PICARD à 90°, forme courbée avec poignées caoutchoutées pour un travail précis par tout temps.

PICARD Felstang 90°, gebogen vorm met rubberen handgrepen voor nauwkeurig werken in alle weersomstandigheden.

Art.	 g	 mm	 mm		EAN 4016671...
0019450-40	550	240	40	1	007565
0019450-60	850	260	60	1	007572
0019450-80	1.000	300	80	1	007589

Pince à dresser**Zettang**

Couvreur-Plombier de toit





- Forgé en acier de qualité
- Surface de poignée recouverte de caoutchouc

Pince à dresser PICARD, forme droite avec poignées caoutchoutées pour un travail précis par tout temps.

Dakdekkers-dakplatenleggers

- Van kwaliteitsstaal gesmeed
- Met rubber beklede handgreep

PICARD Felsijzer, rechte vorm, met rubberen handgrepen, voor nauwkeurig werken in alle weersomstandigheden.

Art.					EAN
	g	mm	mm		4016671...
0070910-080	850	325	80	1	016574

ZN 82032000 | CatP/PG: 2

70910

**Pince à border pour coins****Zettang gebogen**

Couvreur-Plombier de toit



- Forgé en acier de qualité
- Surface de poignée recouverte de caoutchouc

Pince à border pour coins PICARD, forme droite avec poignées caoutchoutées pour un travail précis par tout temps.

Dakdekkers-dakplatenleggers

- Van kwaliteitsstaal gesmeed
- Met rubber beklede handgreep

PICARD Felstang, rechte vorm met rubberen handgrepen voor nauwkeurig werken in alle weersomstandigheden.

Art.				EAN
	g	mm		4016671...
0070920-060	720	60	1	016581

ZN 82032000 | CatP/PG: 2

70920

**Pince à ouvrir les plis****Fels-buigtang**

Couvreur-Plombier de toit



- Forgé en acier de qualité
- Pour ouvrir rapidement les joints debout et les doubles joints
- Surface de poignée recouverte de caoutchouc

Pince à ouvrir les plis PICARD pour ouvrir rapidement les plis debout et les plis doubles sans les abîmer. Avec poignées caoutchoutées pour un travail précis par tout temps.

Dakdekkers-dakplatenleggers

- Van kwaliteitsstaal gesmeed
- Voor het snel openen van staande en dubbele felsen
- Met rubber beklede handgreep

PICARD Fels- buigtang voor het snel en schadevrij openen van staande en dubbele vouwen. Met rubberen handgrepen voor nauwkeurig werken in alle weersomstandigheden.

Art.				EAN
	g	mm		4016671...
0070930-250	479	250	1	016598

ZN 82032000 | CatP/PG: 2

70930

**Pince pour crochets de gouttière****Gootbeugel-buigijzer**

Couvreur-Plombier de toit



- Avec vis de réglage et rouleau de glissement
- Largeur de fente 10 mm
- Pour crochets de gouttière jusqu'à 40 x 6 mm

Pince pour crochets de gouttière PICARD pour cintrer les crochets de gouttière et les profilés plats, avec bras longs et grand effet de levier pour les travaux de force.

Dakdekkers-dakplatenleggers

- Met instelschroef en geleide rol
- Sleufbreedte 10 mm
- Voor gootijzer tot 40 x 6 mm

PICARD Buigtang voor dakgootdragers en plat ijzer, met lange armen en sterke hefboomwerking voor krachtig werk.

Art.				EAN
	g	mm		4016671...
0070840-620	3.100	620	1	011708
0070840-800	3.400	800	1	011715

ZN 82032000 | CatP/PG: 2

70840



70850

ZN 82032000 | Cat/P/G: 2



Pince d'ajustage de gouttière
Goottang voor richten goot

Couvreur-Plombier de toit



- Pour toutes les dimensions
- Convient universellement pour le redressement des gouttières

Dakdekkers-dakplatenleggers

- Voor alle groottes
- Universeel geschikt voor het rechtekken van dakgoten

Pince d'ajustage de gouttière PICARD pour l'ajustage des gouttières et des chéneaux.

PICARD Richttang voor het rechtzetten van dakgoten en dakranden.

Art.				EAN
	g	mm		4016671...
0070850-650	1.553	650	1	016536

70860

ZN 82055980 | Cat/P/G: 2



Pince à joints debout simples
Buigijzer

Couvreur-Plombier de toit



- Pour fermer le joint debout simple
- Convient aussi bien aux faces coudées qu'aux parties longues
- Peut être inséré à la verticale, à l'horizontale ou de manière inclinée
- Largeur de travail 220 mm

Dakdekkers-dakplatenleggers

- Voor het sluiten van de hoekfelzen
- Geschikt voor zowel hoekige fronten als langere scharen
- Kan verticaal, horizontaal en schuin gebruikt worden
- Werkbreedte 220 mm

Pince à joints debout simples PICARD pour utilisation avec les plaques de zinc et d'acier.

PICARD Buigijzer te gebruiken voor zink- en staalplaten.

Art.				EAN
	g	mm		4016671...
0070860-000	2.240	220	1	016543

J

Outils spéciaux de couvreur

Speciaal gereedschap voor dakdekkers



Marteau de couvreur**Leidekkershamer**

Couvreur-Plombier de toit

- Forme rhénane
 - Avec arrache-clou
 - Tête fine nue polie, peinture pistolet transparente, protégée contre la corrosion
 - En alliage d'acier PICARD spécial, soigneusement durci et revenu
 - Tranchant, tête et pointe particulièrement bien durcis
 - Forgé à la main
 - Avec poignée en cuir
 - Plaques en cuir véritable résistantes à la torsion
- Pour droitiers

Marteau de couvreur PICARD avec traction maximale, pour plus d'efficacité à chaque coup : des outils sans compromis qui satisfont dès le premier regard. Modèle pour droitiers, équilibre optimisé.

Dakdekkers-dakplatenleggers

- Rijns model
 - Met spijkertrekker
 - Kop fijn blank geslepen, transparant gespoten, beschermd tegen corrosie
 - Van gelegeerd PICARD speciaal staal, zorgvuldig gehard en getemperd
 - Snijkant, kop en punt zeer goed gehard
- Handgesmeed
 - Met lederen handgreep
 - De lederen bestanddelen zitten stevig vast zonder speling
 - Voor rechtshandigen

PICARD Leidekkers met maximale grip- voor meer efficiëntie bij elke slag: compromisloos gereedschap dat bij de eerste keer zien, meteen in de smaak valt. Geperfectioneerde balans, uitvoering voor rechtshandigen



Art.					
					EAN 4016671...
pour droitiers / voor rechtshandigen					
0020700	XL	700	Cuir / Leer	6	007862
0020700-500	XS	500	Cuir / Leer	6	022186
0020700-600	XM	600	Cuir / Leer	6	022179
0020750	chromé / verchromd	700	Cuir / Leer	6	021936
0020760	doré / verguld	700	Cuir / Leer	6	021950

Acier massif / Volledig uit staal

ZN 82052000 | CatP/PG: 2

207 R



autres produits de la série "Gamme de maîtres marteaux en acier massif cuir" / andere producten uit de serie "Master-Lijn gietstalen hamers leder"

**Marteau de couvreur****Leidekkershamer**

Couvreur-Plombier de toit

- Forme rhénane
 - Avec arrache-clou
 - Tête fine nue polie, peinture pistolet transparente, protégée contre la corrosion
 - En alliage d'acier PICARD spécial, soigneusement durci et revenu
 - Tranchant, tête et pointe particulièrement bien durcis
 - Forgé à la main
 - Avec poignée en cuir
 - Plaques en cuir véritable résistantes à la torsion
- Pour gauchers

Marteau de couvreur PICARD avec traction maximale, pour plus d'efficacité à chaque coup : des outils sans compromis qui satisfont dès le premier regard. Modèle pour gauchers, équilibre optimisé.

Dakdekkers-dakplatenleggers

- Rijns model
 - Met spijkertrekker
 - Kop fijn blank geslepen, transparant gespoten, beschermd tegen corrosie
 - Van gelegeerd PICARD speciaal staal, zorgvuldig gehard en getemperd
 - Snijkant, kop en punt zeer goed gehard
- Handgesmeed
 - Met lederen handgreep
 - De lederen bestanddelen zitten stevig vast zonder speling
 - Voor linkshandigen



Art.					
					EAN 4016671...
pour gauchers / voor linkshandigen					
0020710	gauche / links	650	Cuir / Leer	6	007879

Acier massif / Volledig uit staal

ZN 82052000 | CatP/PG: 2

207 L



autres produits de la série "Gamme de maîtres marteaux en acier massif cuir" / andere producten uit de serie "Master-Lijn gietstalen hamers leder"



207a R

ZN 82052000 | Cat/P/G: 2



autres produits de la série "Gamme de maîtres marteaux en acier massif cuir" / andere producten uit de serie "Master-Lijn gietstalen hamers leder"



Marteau de couvreur

Leidekkershamer

Couvreur-Plombier de toit

- Forme rhénane
- À trois trous
- Tête fine nue polie, peinture pistolet transparente, protégée contre la corrosion
- En alliage d'acier PICARD spécial, soigneusement durci et revenu
- Tranchant, tête et pointe particulièrement bien durcis
- Avec 3 trous
- Forgé à la main
- Avec poignée en cuir
- Plaques en cuir véritable résistantes à la torsion
- Pour droitiers

Marteau de couvreur PICARD avec traction maximale, pour plus d'efficacité à chaque coup : des outils sans compromis qui satisfont dès le premier regard. Forme saxonne pour droitiers.

Dakdekkers-dakplatenleggers

- Rijns model
- Met drie gaten
- Kop fijn blank geslepen, transparant gespoten, beschermd tegen corrosie
- Van gelegeerd PICARD speciaal staal, zorgvuldig gehard en getemperd
- Snijkant, kop en punt zeer goed gehard
- Met 3 gaten
- Handgesmeed
- Met lederen handgreep
- De lederen bestanddelen zitten stevig vast zonder speling
- Voor rechtshandigen

PICARD Leidekkers met maximale grip- voor meer efficiëntie bij elke slag: compromisloos gereedschap dat bij de eerste keer zien, meteen in de smaak valt. Geperfectioneerde balans, Saksische uitvoering voor rechtshandigen



Art.



EAN 4016671...

pour droitiers / voor rechtshandigen

0020720 droite / rechts 650 Cuir / Leer 6 007886

Acier massif / Volledig uit staal

207 1/2 R / L

ZN 82052000 | Cat/P/G: 2



autres produits de la série "Gamme de maîtres marteaux en acier massif cuir" / andere producten uit de serie "Master-Lijn gietstalen hamers leder"



Marteau de couvreur

Leidekkershamer

Couvreur-Plombier de toit

- Forme française
- Tête fine nue polie, peinture pistolet transparente, protégée contre la corrosion
- En alliage d'acier PICARD spécial, soigneusement durci et revenu
- Avec arrache clou latéral
- Forgé à la main
- Avec poignée en cuir
- Plaques en cuir véritable résistantes à la torsion
- Pour droitiers ou gauchers

Marteau de couvreur PICARD avec traction maximale, pour plus d'efficacité à chaque coup : des outils sans compromis qui satisfont dès le premier regard. Forme française.

Dakdekkers-dakplatenleggers

- Frans model
- Kop fijn blank geslepen, transparant gespoten, beschermd tegen corrosie
- Van gelegeerd PICARD speciaal staal, zorgvuldig gehard en getemperd
- Met zijdelingse spijkertrekker
- Handgesmeed
- Met lederen handgreep
- De lederen bestanddelen zitten stevig vast zonder speling
- Voor rechts- of linkshandigen

PICARD Leidekkers met maximale grip- voor meer efficiëntie bij elke slag: compromisloos gereedschap dat bij de eerste keer zien, meteen in de smaak valt. Geperfectioneerde balans, Franse uitvoering voor rechtshandigen



Art.



EAN 4016671...

pour droitiers / voor rechtshandigen

0020780 droite / rechts 650 Cuir / Leer 6 007893

pour gauchers / voor linkshandigen

0020790 gauche / links 650 Cuir / Leer 6 007909

Acier massif / Volledig uit staal

Arrache-clou de couvreur**Nagelijzer**

Couvreur-Plombier de toit



- Avec griffe sur la poignée
- Convient particulièrement aux ardoises fines et sensibles car en acier à ressort à fort alliage spécial
- Particulièrement résistant grâce aux nouvelles méthodes de fabrication
- Le faible rayon intérieur permet également de retirer les clous sans tête
- Nu durci sur 44-45 HRC
- Fabriqué par laser (ultra-précis)

Arrache-clou de couvreur PICARD pour déloger les ardoises sans les casser.

Dakdekkers-dakplatenleggers

- Met klauw aan de handgreep
- In het bijzonder geschikt voor dunne en kwetsbare leisteen
- Door nieuwe productiemethoden uiterst belastbaar
- Geringe binnenradius maakt ook het verwijderen van spijkers zonder kop mogelijk
- Blank gehard op 44 - 45 HRC
- Lasergesneden (uiterst precies) gemaakt

PICARD Nagelijzer, voor het losmaken van leisteen zonder het te breken.

Art.				EAN
	g	mm		4016671...
0020800-315	600	315	12"	1 007916
0020800-400	650	400	15"	1 007923
0020800-470	690	470	18"	1 007930
0020800-600	970	600	23"	1 007947

Enclumette de couvreur**Kapijzer**

Couvreur-Plombier de toit

- Courbé
- Noir vernis

Enclumette de couvreur PICARD, forme courbée, pour utilisation avec un marteau de couvreur.

Dakdekkers-dakplatenleggers

- Gebogen
- Zwart gelakt

PICARD Kapijzer, gebogen vorm, voor gebruik met leisteen of puntige hamer.

Art.		EAN
	g	4016671...
0020900	560	1 007954

Enclumette de couvreur**Kapijzer**

Couvreur-Plombier de toit

- Droit
- Noir vernis

Enclumette de couvreur PICARD, forme droite, pour utilisation avec un marteau de couvreur.

Dakdekkers-dakplatenleggers

- Recht
- Zwart gelakt

PICARD Kapijzer, rechte vorm, voor gebruik met leisteen of puntige hamer.

Art.		EAN
	g	4016671...
0020910	560	1 007961

Marteau de couvreur**Dakdekkers-punthamer**

Couvreur-Plombier de toit



- Tête plate poudrée noire, protégée contre la corrosion
- En alliage d'acier PICARD spécial, soigneusement durci et revenu
- Tête et manche fixés par coin cylindrique
- Manche rond en frêne avec deux ressorts forgés, épais

Marteau de couvreur PICARD pour percer les trous de clou et fixer les ardoises.

Dakdekkers-dakplatenleggers

- Kop zwart gepoedercoat, beschermd tegen corrosie
- Van gelegeerd PICARD speciaal staal, zorgvuldig gehard en getemperd
- Kop en steel met ringspie bevestigd
- Ronde essen houten steel met twee sterke, gesmede veren

PICARD Dakdekkerspunthamer voor het slaan van spijkergaten en het bevestigen van leisteen.

Art.				EAN
	g	g	mm	4016671...
0021001	ES 360	450	300	6 007978

ZN 82055910 | CatP/PG: 2

208



ZN 82055980 | CatP/PG: 2

209



ZN 82055980 | CatP/PG: 2

209a



ZN 82052000 | CatP/PG: 2

210 ES



210 FS

ZN 82052000 | CatP/PG: 2



autres produits de la série "BlackTec®" /
andere producten uit de serie "BlackTec®"



Marteau de couvreurs BlackTec®
Dakdekkers-punthamer BlackTec®

Couvreur-Plombier de toit

- Tête plate poudrée noire, protégée contre la corrosion
- En alliage d'acier PICARD spécial, soigneusement durci et revenu
- Connexion forte de la tête et du manche par une colle bicomposante
- Manche en plastique à 3 composants avec noyau intérieur en fibre de verre, faible vibration
- Surface de poignée recouverte de caoutchouc

Dakdekkers-dakplatenleggers

- Kop zwart gepoedercoat, beschermd tegen corrosie
- Van gelegeerd PICARD speciaal staal, zorgvuldig gehard en getemperd
- Sterke bevestiging van kop en steel door 2-componenten lijm
- 3-componenten kunststof steel met geïntegreerde fiberglaskern, trillingsarm
- Met rubber beklede handgreep

Marteau de couvreur PICARD pour percer les trous de clou et fixer les ardoises.

PICARD Dakdekkerspunthamer voor het slaan van spijkergaten en het bevestigen van leisteen.

Art.						EAN
	g	g	mm			
0021010	FS	360	450	300	6	025835

226 1/2

ZN 82032000 | CatP/PG: 2



Cisaille de couvreur
Leiplaatschaar gecombineerd

Couvreur-Plombier de toit

- Pour travailler l'ardoise naturelle, l'Eternit ou les plaques en fibrociment (jusqu'à 7 mm)
- Procédure de découpe sans poussière et sans cassure
- Avec dispositif de perforation pour épaisseurs de matériaux jusqu'à 7 mm

Dakdekkers-dakplatenleggers

- Voor het bewerken van natuurlijke leisteen, eternit en vezelcement gebonden platen (tot 7 mm)
- Stof- en breukvrij snijproces
- Met vooraf perforeren voor materiaaldiktes tot 7 mm

Cisaille de couvreur PICARD pour la découpe et le perçage d'ardoises naturelles et de panneaux de fibres.

PICARD Leiplaatschaar gecombineerd, voor het knippen en ponsen van natuurlijk leisteen en houtwolcementplaten.

Art.				EAN
	g	mm		
0022690	860	300	1	008029

70220

ZN 82032000 | CatP/PG: 2



Coupe-bardeau d'asphalte
Hefboom-asbestcement- en lesteenschaar

Couvreur-Plombier de toit

- Découpe sans problème et sans aucune cassure les plaques de fibrociment, d'Eternit et d'ardoise naturelle (jusqu'à 7 mm)
- Longueur de découpe env. 200 mm
- Avec lame échangeable
- Avec suspension de latte de toit

Dakdekkers-dakplatenleggers

- Snijdt probleemloos en volledig breukvrij vezelcement gebonden platen, eternit en natuurlijke leisteen
- Snijlengte ca. 200 mm
- Met vervangbaar mes
- Met daklat-klauw

Coupe-bardeau d'asphalte PICARD pour la découpe d'ardoises naturelles et de panneaux de fibres.

PICARD Hefboom-asbestcement- en lesteenschaar, voor het knippen van natuurleiste en houtwolcementplaten.

Art.				EAN
	g	mm		
0070220-210	2.610	210	1	015966

Tenaille pour tuiles**Tegelkniptang**

Couvreur-Plombier de toit

- Modèle de qualité avec coupe-fil

Tenaille pour tuiles PICARD, avec coupe-fil.

Dakdekkers-dakplatenleggers



- Hoogwaardige uitvoering met draadknipper

PICARD Tegelkniptang voor dakpannen, inclusief draad-snijder.

ZN 82032000 | CatP/PG: 2

70228



Art.				EAN
	g	mm		4016671...
0070228-225	sortie / Uitloop	400	225	6 015973

K

Outils de débosselage

Uitdeukgereedschap



Marteau à débosseler double**Uitdeukhamer dubbel vlak**

Carrossier







- Martelage peint en bleu
- En alliage d'acier PICARD spécial, soigneusement durci et revenu
- Tête et manche fixés par coin cylindrique
- Manche en hickory doublement vernis
- Forme octogonale pour une meilleure prise
- Glissement de la main minimisé grâce à la forme élargie du manche
- Faces lisses

Carrosseriebouwers

- Hamerslag-blaauw gelakt
- Van gelegeerd PICARD speciaal staal, zorgvuldig gehard en getemperd
- Kop en steel met ringspie bevestigd
- Met grijs/zwarte ergonomische 3-componentengreep (PAK-vrij)
- Achthoekige vorm voor betere grip
- Afglijden van de hand wordt door de speciale gevormde handgreep tot een minimum beperkt
- Gladde banen

Outils professionnels de débosselage PICARD pour la réparation, le tuning et la personnalisation, ainsi que pour la restauration des voitures et motos.

PICARD Professioneel gereedschap voor het verwijderen van deuken bij reparatie, tuning en customizing, alsook bij restauratie van auto's en motorfietsen.

Art.							EAN 4016671...
2510402	HS	500	320	33	36 x 10	6	009576

Marteau à planer double**Dubbele uitdeukhamer**

Carrossier

- Martelage peint en bleu
- En alliage d'acier PICARD spécial, soigneusement durci et revenu
- Tête et manche fixés par coin cylindrique
- Manche en hickory doublement vernis
- Forme octogonale pour une meilleure prise
- Glissement de la main minimisé grâce à la forme élargie du manche
- Faces lisses

Carrosseriebouwers

- Hamerslag-blaauw gelakt
- Van gelegeerd PICARD speciaal staal, zorgvuldig gehard en getemperd
- Kop en steel met ringspie bevestigd
- Met grijs/zwarte ergonomische 3-componentengreep (PAK-vrij)
- Achthoekige vorm voor betere grip
- Afglijden van de hand wordt door de speciale gevormde handgreep tot een minimum beperkt
- Gladde banen

Outils professionnels de débosselage PICARD pour la réparation, le tuning et la personnalisation, ainsi que pour la restauration des voitures et motos.

PICARD Professioneel gereedschap voor het verwijderen van deuken bij reparatie, tuning en customizing, alsook bij restauratie van auto's en motorfietsen.

Art.							EAN 4016671...
2510692	HS	330	300	25	30 mm	6	009637

Marteau à étirer, à débosseler et à planer**Uitdeukhamer**

Carrossier

- Martelage peint en bleu
- En alliage d'acier PICARD spécial, soigneusement durci et revenu
- Tête et manche fixés par coin cylindrique
- Manche en hickory doublement vernis
- Forme octogonale pour une meilleure prise
- Glissement de la main minimisé grâce à la forme élargie du manche
- Faces lisses

Carrosseriebouwers

- Hamerslag-blaauw gelakt
- Van gelegeerd PICARD speciaal staal, zorgvuldig gehard en getemperd
- Kop en steel met ringspie bevestigd
- Met grijs/zwarte ergonomische 3-componentengreep (PAK-vrij)
- Achthoekige vorm voor betere grip
- Afglijden van de hand wordt door de speciale gevormde handgreep tot een minimum beperkt
- Gladde banen

Outils professionnels de débosselage PICARD pour la réparation, le tuning et la personnalisation, ainsi que pour la restauration des voitures et motos.

PICARD Professioneel gereedschap voor het verwijderen van deuken bij reparatie, tuning en customizing, alsook bij restauratie van auto's en motorfietsen.

Art.							EAN 4016671...
2522202	HS	300	300	25	32 mm	6	009859

ZN 82052000 | CatP/PG: 1

251/4



ZN 82052000 | CatP/PG: 1

251/6 1/2



ZN 82052000 | CatP/PG: 1

252/22



K

252/22 K HS ZN 82052000 | Cat/PG: 1



Marteau à étirer, à débosser et à planer

Uitdeukhamer

Carrossier

- Martelage peint en bleu
- En alliage d'acier PICARD spécial, soigneusement durci et revenu
- Tête et manche fixés par coin cylindrique
- Manche en hickory doublement vernis

Carrosseriebouwers

- Hamerslag-blauw gelakt
- Van gelegeerd PICARD speciaal staal, zorgvuldig gehard en getemperd
- Kop en steel met ringspie bevestigd
- Met grijs/zwarte ergonomische 3-componentengreep (PAK-vrij)
- Achthoekige vorm voor betere grip
- Afglijden van de hand wordt door de speciale gevormde handgreep tot een minimum beperkt
- Ronde baan gekareerd
- Vierkantige baan glad

- Forme octogonale pour une meilleure prise
- Glissement de la main minimisé grâce à la forme élargie du manche
- Face ronde gauffrée
- Face carrée lisse

Outils professionnels de débosselage PICARD pour la réparation, le tuning et la personnalisation, ainsi que pour la restauration des voitures et motos.

PICARD Professioneel gereedschap voor het verwijderen van deuken bij reparatie, tuning en customizing, alsook bij restauratie van auto's en motorfietsen.

Art.						EAN	
	g	mm	mm	mm		4016671...	
2522212	HS	300	300	25	32	6	009873

252/22 K FS ZN 82052000 | Cat/PG: 1



Marteau à planer et à débosser BlackTec®

Uitdeukhamer BlackTec®

Carrossier

- Tête plate poudrée noire, protégée contre la corrosion
- En alliage d'acier PICARD spécial, soigneusement durci et revenu
- Connexion forte de la tête et du manche par une colle bicomposante
- Manche en plastique à 3 composants avec noyau intérieur en fibre de verre, faible vibration
- Surface de poignée recouverte de caoutchouc
- Face ronde gauffrée
- Face carrée lisse

Carrosseriebouwers

- Kop zwart gepoedercoat, beschermd tegen corrosie
- Van gelegeerd PICARD speciaal staal, zorgvuldig gehard en getemperd
- Sterke bevestiging van kop en steel door 2-componenten lijm
- 3-componenten kunststof steel met geïntegreerde fiberglaskern, trillingsarm
- Met rubber beklede handgreep
- Ronde baan gekareerd
- Vierkantige baan glad

Outils professionnels de débosselage PICARD pour la réparation, le tuning et la personnalisation, ainsi que pour la restauration des voitures et motos.

PICARD Professioneel gereedschap voor het verwijderen van deuken bij reparatie, tuning en customizing, alsook bij restauratie van auto's en motorfietsen.

Art.						EAN	
	g	mm	mm	mm		4016671...	
2522230	FS	460	305	25	32	6	035063

autres produits de la série "BlackTec®" / andere producten uit de serie "BlackTec®"



Marteau à étirer, à débosser et à planer**Uitdeukhamer**

Carrossier

- Martelage peint en bleu
- En alliage d'acier PICARD spécial, soigneusement durci et revenu
- Tête et manche fixés par coin cylindrique
- Manche en hickory doublement vernis







- Forme octogonale pour une meilleure prise
- Glissement de la main minimisé grâce à la forme élargie du manche
- Face ronde gaufrée
- Face carrée lisse
- Forme courte

Carrosseriebouwers

- Hamerslag-blauw gelakt
- Van gelegeerd PICARD speciaal staal, zorgvuldig gehard en getemperd
- Kop en steel met ringspie bevestigd
- Met grijs/zwarte ergonomische 3-componentengreep (PAK-vrij)
- Achthoekige vorm voor betere grip
- Afglijden van de hand wordt door de speciale gevormde handgreep tot een minimum beperkt
- Ronde baan gekareerd
- Vierkantige baan glad
- Korte vorm

Outils professionnels de débosselage PICARD pour la réparation, le tuning et la personnalisation, ainsi que pour la restauration des voitures et motos.

PICARD Professioneel gereedschap voor het verwijderen van deuken bij reparatie, tuning en customizing, alsook bij restauratie van auto's en motorfietsen.

Art.							EAN
	g	mm	mm	mm			4016671...
2522312	HS	380	300	35	40	6	009910

Marteau à débosser**Uitdeukhamer**

Carrossier

- Martelage peint en bleu
- En alliage d'acier PICARD spécial, soigneusement durci et revenu
- Tête et manche fixés par coin cylindrique
- Manche en hickory doublement vernis







- Forme octogonale pour une meilleure prise
- Glissement de la main minimisé grâce à la forme élargie du manche
- Face lisse

Carrosseriebouwers

- Hamerslag-blauw gelakt
- Van gelegeerd PICARD speciaal staal, zorgvuldig gehard en getemperd
- Kop en steel met ringspie bevestigd
- Met grijs/zwarte ergonomische 3-componentengreep (PAK-vrij)
- Achthoekige vorm voor betere grip
- Afglijden van de hand wordt door de speciale gevormde handgreep tot een minimum beperkt
- Gladde baan

Outils professionnels de débosselage PICARD pour la réparation, le tuning et la personnalisation, ainsi que pour la restauration des voitures et motos.

PICARD Professioneel gereedschap voor het verwijderen van deuken bij reparatie, tuning en customizing, alsook bij restauratie van auto's en motorfietsen.

Art.							EAN
	g	mm	mm	mm	mm		4016671...
2522502	HS	300	300	30 mm	25 x 5	6	009934

Marteau à plaqueur**Uitdeukhamer**

Carrossier

- Martelage peint en bleu
- En alliage d'acier PICARD spécial, soigneusement durci et revenu
- Tête et manche fixés par coin cylindrique
- Manche en hickory doublement vernis







- Forme octogonale pour une meilleure prise
- Glissement de la main minimisé grâce à la forme élargie du manche
- Face lisse
- Avec barre

Carrosseriebouwers

- Hamerslag-blauw gelakt
- Van gelegeerd PICARD speciaal staal, zorgvuldig gehard en getemperd
- Kop en steel met ringspie bevestigd
- Met grijs/zwarte ergonomische 3-componentengreep (PAK-vrij)
- Achthoekige vorm voor betere grip
- Afglijden van de hand wordt door de speciale gevormde handgreep tot een minimum beperkt
- Gladde baan
- Met pin

Outils professionnels de débosselage PICARD pour la réparation, le tuning et la personnalisation, ainsi que pour la restauration des voitures et motos.

PICARD Professioneel gereedschap voor het verwijderen van deuken bij reparatie, tuning en customizing, alsook bij restauratie van auto's en motorfietsen.

Art.							EAN
	g	mm	mm	mm	mm		4016671...
2522602	HS	450	300	40 mm	20 x 3	6	009972

ZN 82052000 | CatP/PG: 1

252/23 K



ZN 82052000 | CatP/PG: 1

252/25



ZN 82052000 | CatP/PG: 1

252/26 HS



K

252/26 FS

ZN 82052000 | CatP/PG: 1



autres produits de la série "BlackTec®" / andere producten uit de serie "BlackTec®"



Marteau à plaqueur BlackTec®
Uitdeukhamer BlackTec®

Carrossier







- Tête plate poudrée noire, protégée contre la corrosion
- En alliage d'acier PICARD spécial, soigneusement durci et revenu
- Connexion forte de la tête et du manche par une colle bicomposante
- Manche en plastique à 3 composantes avec noyau intérieur en fibre de verre, faible vibration
- Surface de poignée recouverte de caoutchouc
- Face lisse
- Avec barre

Carrosseriebouwers

- Kop zwart gepoedercoat, beschermd tegen corrosie
- Van gelegeerd PICARD speciaal staal, zorgvuldig gehard en getemperd
- Sterke bevestiging van kop en steel door 2-componenten lijm
- 3-componenten kunststof steel met geïntegreerde fiberglaskern, trillingsarm
- Met rubber beklede handgreep
- Gladde baan
- Met pin

Outils professionnels de débosselage PICARD pour la réparation, le tuning et la personnalisation, ainsi que pour la restauration des voitures et motos.

PICARD Professioneel gereedschap voor het verwijderen van deuken bij reparatie, tuning en customizing, alsook bij restauratie van auto's en motorfietsen.

Art.							EAN
		g	mm	mm	mm		4016671...
2522620	FS	488	310	40 mm	20 x 3	6	035070

252/27 1/2

ZN 82052000 | CatP/PG: 1



Marteau à débosser
Uitdeukhamer

Carrossier







- Martelage peint en bleu
- En alliage d'acier PICARD spécial, soigneusement durci et revenu
- Tête et manche fixés par coin cylindrique
- Manche en hickory doublement vernis
- Forme octogonale pour une meilleure prise
- Glissement de la main minimisé grâce à la forme élargie du manche
- Face lisse
- Forme courte

Carrosseriebouwers

- Hamerslag-blauw gelakt
- Van gelegeerd PICARD speciaal staal, zorgvuldig gehard en getemperd
- Kop en steel met ringspie bevestigd
- Met grijs/zwarte ergonomische 3-componentengreep (PAK-vrij)
- Achthoekige vorm voor betere grip
- Afglijden van de hand wordt door de speciale gevormde handgreep tot een minimum beperkt
- Gladde baan
- Korte vorm

Outils professionnels de débosselage PICARD pour la réparation, le tuning et la personnalisation, ainsi que pour la restauration des voitures et motos.

PICARD Professioneel gereedschap voor het verwijderen van deuken bij reparatie, tuning en customizing, alsook bij restauratie van auto's en motorfietsen.

Art.							EAN
		g	mm	mm	mm		4016671...
2522792	HS	310	300	37 mm		6	010015

Marteau à planer et à boule**Uitdeukhamer****Carrossier**

- Martelage peint en bleu
- En alliage d'acier PICARD spécial, soigneusement durci et revenu
- Tête et manche fixés par coin cylindrique
- Manche en hickory doublement vernis







- Forme octogonale pour une meilleure prise
- Glissement de la main minimisé grâce à la forme élargie du manche
- Face lisse
- Barre avec boule

Carrosseriebouwers

- Hamerslag-blauw gelakt
- Van gelegeerd PICARD speciaal staal, zorgvuldig gehard en getemperd
- Kop en steel met ringspie bevestigd
- Met grijs/zwarte ergonomische 3-componentengreep (PAK-vrij)
- Achthoekige vorm voor betere grip
- Afglijden van de hand wordt door de speciale gevormde handgreep tot een minimum beperkt
- Gladde baan
- Pin met kogel

Outils professionnels de débosselage PICARD pour la réparation, le tuning et la personnalisation, ainsi que pour la restauration des voitures et motos.

PICARD Professioneel gereedschap voor het verwijderen van deuken bij reparatie, tuning en customizing, alsook bij restauratie van auto's en motorfietsen.

Art.							EAN 4016671...
2522802	HS	460	300	40 mm	18	6	010039

Marteau à débosseler**Uitdeukhamer****Carrossier**

- Martelage peint en bleu
- En alliage d'acier PICARD spécial, soigneusement durci et revenu
- Tête et manche fixés par coin cylindrique
- Manche en hickory doublement vernis







- Forme octogonale pour une meilleure prise
- Glissement de la main minimisé grâce à la forme élargie du manche
- Face lisse
- Forme spéciale

Carrosseriebouwers

- Hamerslag-blauw gelakt
- Van gelegeerd PICARD speciaal staal, zorgvuldig gehard en getemperd
- Kop en steel met ringspie bevestigd
- Met grijs/zwarte ergonomische 3-componentengreep (PAK-vrij)
- Achthoekige vorm voor betere grip
- Afglijden van de hand wordt door de speciale gevormde handgreep tot een minimum beperkt
- Gladde baan
- Speciale vorm

Outils professionnels de débosselage PICARD pour la réparation, le tuning et la personnalisation, ainsi que pour la restauration des voitures et motos.

PICARD Professioneel gereedschap voor het verwijderen van deuken bij reparatie, tuning en customizing, alsook bij restauratie van auto's en motorfietsen.

Art.							EAN 4016671...
2522892	HS	440	300	40 mm		6	010053

Marteau à débosseler**Uitdeukhamer****Carrossier**

- Martelage peint en bleu
- En alliage d'acier PICARD spécial, soigneusement durci et revenu
- Tête et manche fixés par coin cylindrique
- Manche en hickory doublement vernis







- Forme octogonale pour une meilleure prise
- Glissement de la main minimisé grâce à la forme élargie du manche
- Faces lisses

Carrosseriebouwers

- Hamerslag-blauw gelakt
- Van gelegeerd PICARD speciaal staal, zorgvuldig gehard en getemperd
- Kop en steel met ringspie bevestigd
- Met grijs/zwarte ergonomische 3-componentengreep (PAK-vrij)
- Achthoekige vorm voor betere grip
- Afglijden van de hand wordt door de speciale gevormde handgreep tot een minimum beperkt
- Gladde banen

Outils professionnels de débosselage PICARD pour la réparation, le tuning et la personnalisation, ainsi que pour la restauration des voitures et motos.

PICARD Professioneel gereedschap voor het verwijderen van deuken bij reparatie, tuning en customizing, alsook bij restauratie van auto's en motorfietsen.

Art.							EAN 4016671...
2522902	HS	430	300	30 / 40 mm		6	010077

ZN 82052000 | CatP/PG: 1

252/28



ZN 82052000 | CatP/PG: 1

252/28 1/2



ZN 82052000 | CatP/PG: 1

252/29



K

252/47

ZN 82052000 | Cat/P/G: 1



Marteau à débosser et en caoutchouc

Uitdeuk en rubber hamer

Carrossier

- Martelage peint en bleu
- En alliage d'acier PICARD spécial, soigneusement durci et revenu
- Tête et manche fixés par coin cylindrique
- Manche en hickory doublement vernis





- Forme octogonale pour une meilleure prise
- Glissement de la main minimisé grâce à la forme élargie du manche
- Face lisse
- Avec embout amovible en caoutchouc, diamètre 44 mm

Carrosseriebouwers

- Hamerslag-blauw gelakt
- Van gelegeerd PICARD speciaal staal, zorgvuldig gehard en getemperd
- Kop en steel met ringspie bevestigd
- Met grijs/zwarte ergonomische 3-componentengreep (PAK-vrij)
- Achthoekige vorm voor betere grip
- Afglijden van de hand wordt door de speciale gevormde handgreep tot een minimum beperkt
- Gladde baan
- Met uitwisselbaar rubberen opzetstuk, diameter 55 mm

Outils professionnels de débosselage PICARD pour la réparation, le tuning et la personnalisation, ainsi que pour la restauration des voitures et motos.

PICARD Professioneel gereedschap voor het verwijderen van deuken bij reparatie, tuning en customizing, alsook bij restauratie van auto's en motorfietsen.

Art.							EAN
		g	mm	mm	mm		4016671...
2524702	HS	1.000	380	33 / 55 mm		1	010305
Embout en caoutchouc / Rubber opzetstuk							
2524710	Embout en caoutchouc / Rubber opzetstuk			55		1	010312

252/48

ZN 82052000 | Cat/P/G: 1



Marteau à étirer, à débosser et à planer

Uitdeukhamer

Carrossier

- Martelage peint en bleu
- En alliage d'acier PICARD spécial, soigneusement durci et revenu
- Tête et manche fixés par coin cylindrique
- Manche en hickory doublement vernis





- Forme octogonale pour une meilleure prise
- Glissement de la main minimisé grâce à la forme élargie du manche
- Faces lisses
- Avec grandes faces

Carrosseriebouwers

- Hamerslag-blauw gelakt
- Van gelegeerd PICARD speciaal staal, zorgvuldig gehard en getemperd
- Kop en steel met ringspie bevestigd
- Met grijs/zwarte ergonomische 3-componentengreep (PAK-vrij)
- Achthoekige vorm voor betere grip
- Afglijden van de hand wordt door de speciale gevormde handgreep tot een minimum beperkt
- Gladde banen
- Met grotere banen

Outils professionnels de débosselage PICARD pour la réparation, le tuning et la personnalisation, ainsi que pour la restauration des voitures et motos.

PICARD Professioneel gereedschap voor het verwijderen van deuken bij reparatie, tuning en customizing, alsook bij restauratie van auto's en motorfietsen.

Art.							EAN
		g	mm	mm	mm		4016671...
2524802	HS	500	320	40	46 mm	6	010336

Marteau à étirer, à débosser et à planer**Uitdeukhamer**

Carrossier

- Martelage peint en bleu
- En alliage d'acier PICARD spécial, soigneusement durci et revenu
- Tête et manche fixés par coin cylindrique
- Manche en hickory doublement vernis







- Forme octogonale pour une meilleure prise
- Glissement de la main minimisé grâce à la forme élargie du manche
- Avec grandes faces
- Face ronde gaufrée
- Face carrée lisse

Carrosseriebouwers

- Hamerslag-blaauw gelakt
- Van gelegeerd PICARD speciaal staal, zorgvuldig gehard en getemperd
- Kop en steel met ringspie bevestigd
- Met grijs/zwarte ergonomische 3-componentengreep (PAK-vrij)
- Achthoekige vorm voor betere grip
- Afglijden van de hand wordt door de speciale gevormde handgreep tot een minimum beperkt
- Met grotere banen
- Ronde baan gekareerd
- Vierkantige baan glad

Outils professionnels de débosselage PICARD pour la réparation, le tuning et la personnalisation, ainsi que pour la restauration des voitures et motos.

PICARD Professioneel gereedschap voor het verwijderen van deuken bij reparatie, tuning en customizing, alsook bij restauratie van auto's en motorfietsen.

Art.							EAN
	g	mm	mm	mm			4016671...
2524812	HS	500	320	40	46	6	010350

Marteau à plaqueur**Uitdeukhamer**

Carrossier

- Martelage peint en bleu
- En alliage d'acier PICARD spécial, soigneusement durci et revenu
- Tête et manche fixés par coin cylindrique
- Manche en hickory doublement vernis







- Forme octogonale pour une meilleure prise
- Glissement de la main minimisé grâce à la forme élargie du manche
- Face lisse
- Avec grandes faces
- Avec faces ultrafines

Carrosseriebouwers

- Hamerslag-blaauw gelakt
- Van gelegeerd PICARD speciaal staal, zorgvuldig gehard en getemperd
- Kop en steel met ringspie bevestigd
- Met grijs/zwarte ergonomische 3-componentengreep (PAK-vrij)
- Achthoekige vorm voor betere grip
- Afglijden van de hand wordt door de speciale gevormde handgreep tot een minimum beperkt
- Gladde baan
- Met grotere banen
- Met extra dunne banen

Outils professionnels de débosselage PICARD pour la réparation, le tuning et la personnalisation, ainsi que pour la restauration des voitures et motos.

PICARD Professioneel gereedschap voor het verwijderen van deuken bij reparatie, tuning en customizing, alsook bij restauratie van auto's en motorfietsen.

Art.							EAN
	g	mm	mm	mm			4016671...
2525102	HS	330	300	40 mm	14 x 3	6	010398

ZN 82052000 | CatP/PG: 1

252/48 K



ZN 82052000 | CatP/PG: 1

252/51 HS



252/51 FS

ZN 82052000 | CatP/PG: 1



autres produits de la série "BlackTec®" / andere producten uit de serie "BlackTec®"



Marteau à plaqueur BlackTec®
Uitdeukhamer BlackTec®

Carrossier





- Tête plate poudrée noire, protégée contre la corrosion
- En alliage d'acier PICARD spécial, soigneusement durci et revenu
- Connexion forte de la tête et du manche par une colle bicomposante
- Manche en plastique à 3 composants avec noyau intérieur en fibre de verre, faible vibration
- Surface de poignée recouverte de caoutchouc
- Face lisse
- Avec grandes faces
- Avec faces ultrafines

Carrosseriebouwers

- Kop zwart gepoedercoat, beschermd tegen corrosie
- Van gelegeerd PICARD speciaal staal, zorgvuldig gehard en getemperd
- Sterke bevestiging van kop en steel door 2-componenten lijm
- 3-componenten kunststof steel met geïntegreerde fiberglaskern, trillingsarm
- Met rubber beklede handgreep
- Gladde baan
- Met grotere banen
- Met extra dunne banen

Outils professionnels de débosselage PICARD pour la réparation, le tuning et la personnalisation, ainsi que pour la restauration des voitures et motos.

PICARD Professioneel gereedschap voor het verwijderen van deuken bij reparatie, tuning en customizing, alsook bij restauratie van auto's en motorfietsen.

Art.							EAN
		g	mm	mm	mm		4016671...
2525120	FS	437	310	40 mm	14 x 3	6	035087

252/52 HS

ZN 82052000 | CatP/PG: 1



Marteau à plaqueur
Uitdeukhamer

Carrossier





- Martelage peint en bleu
- En alliage d'acier PICARD spécial, soigneusement durci et revenu
- Tête et manche fixés par coin cylindrique
- Manche en hickory doublement vernis
- Forme octogonale pour une meilleure prise
- Glissement de la main minimisé grâce à la forme élargie du manche
- Face lisse
- Avec grande face, ultrafine
- Barre droite

Carrosseriebouwers

- Hamerslag-blauw gelakt
- Van gelegeerd PICARD speciaal staal, zorgvuldig gehard en getemperd
- Kop en steel met ringspie bevestigd
- Met grijs/zwarte ergonomische 3-componentengreep (PAK-vrij)
- Achthoekige vorm voor betere grip
- Afglijden van de hand wordt door de speciale gevormde handgreep tot een minimum beperkt
- Gladde baan
- Met grote, extra dunne baan
- Rechte pin

Outils professionnels de débosselage PICARD pour la réparation, le tuning et la personnalisation, ainsi que pour la restauration des voitures et motos.

PICARD Professioneel gereedschap voor het verwijderen van deuken bij reparatie, tuning en customizing, alsook bij restauratie van auto's en motorfietsen.

Art.							EAN
		g	mm	mm	mm		4016671...
2525202	HS	330	300	40 mm	14 x 3	6	010411

Marteau à plaqueur BlackTec®**Uitdeukhamer BlackTec®**

Carrossier







- Tête plate poudrée noire, protégée contre la corrosion
- En alliage d'acier PICARD spécial, soigneusement durci et revenu
- Connexion forte de la tête et du manche par une colle bicomposante
- Manche en plastique à 3 composantes avec noyau intérieur en fibre de verre, faible vibration
- Surface de poignée recouverte de caoutchouc
- Face lisse
- Avec grande face, ultrafine
- Barre droite

Carrosseriebouwers

- Kop zwart gepoedercoat, beschermd tegen corrosie
- Van gelegeerd PICARD speciaal staal, zorgvuldig gehard en getemperd
- Sterke bevestiging van kop en steel door 2-componenten lijm
- 3-componenten kunststof steel met geïntegreerde fiberglaskern, trillingsarm
- Met rubber beklede handgreep
- Gladde baan
- Met grote, extra dunne baan
- Rechte pin

Outils professionnels de débosselage PICARD pour la réparation, le tuning et la personnalisation, ainsi que pour la restauration des voitures et motos.

PICARD Professioneel gereedschap voor het verwijderen van deuken bij reparatie, tuning en customizing, alsook bij restauratie van auto's en motorfietsen.

Art.							
	g	mm	mm	mm			4016671...
2525220	FS	448	310	40 mm	14 x 3	6	035094

ZN 82052000 | CatP/PG: 1

252/52 FS



autres produits de la série "BlackTec®" / andere producten uit de serie "BlackTec®"



ZN 82052000 | CatP/PG: 1

252/54

Marteau à débosser et à planer**Uitdeukhamer**

Carrossier





- Martelage peint en bleu
- En alliage d'acier PICARD spécial, soigneusement durci et revenu
- Tête et manche fixés par coin cylindrique
- Manche en hickory doublement vernis
- Forme octogonale pour une meilleure prise
- Glissement de la main minimisé grâce à la forme élargie du manche
- Face lisse
- Face plate

Carrosseriebouwers

- Hamerslag-blauw gelakt
- Van gelegeerd PICARD speciaal staal, zorgvuldig gehard en getemperd
- Kop en steel met ringspie bevestigd
- Met grijs/zwarte ergonomische 3-componentengreep (PAK-vrij)
- Achthoekige vorm voor betere grip
- Afglijden van de hand wordt door de speciale gevormde handgreep tot een minimum beperkt
- Gladde baan
- Baan vlak

Outils professionnels de débosselage PICARD pour la réparation, le tuning et la personnalisation, ainsi que pour la restauration des voitures et motos.

PICARD Professioneel gereedschap voor het verwijderen van deuken bij reparatie, tuning en customizing, alsook bij restauratie van auto's en motorfietsen.

Art.						
	g	mm	mm			4016671...
2525402	HS	330	300	47 x 29	6	010459



252/54 K

ZN 82052000 | Cat/P/G: 1



Marteau à débosseler et à planer Uitdeukhamer

Carrossier

- Martelage peint en bleu
- En alliage d'acier PICARD spécial, soigneusement durci et revenu
- Tête et manche fixés par coin cylindrique
- Manche en hickory doublement vernis





- Forme octogonale pour une meilleure prise
- Glissement de la main minimisé grâce à la forme élargie du manche
- Face carrée gaufrée
- Face plate

Carrosseriebouwers

- Hamerslag-blauw gelakt
- Van gelegeerd PICARD speciaal staal, zorgvuldig gehard en getemperd
- Kop en steel met ringspie bevestigd
- Met grijs/zwarte ergonomische 3-componentengreep (PAK-vrij)
- Achthoekige vorm voor betere grip
- Afglijden van de hand wordt door de speciale gevormde handgreep tot een minimum beperkt
- Vierkantige baan gekareerd
- Baan vlak

Outils professionnels de débosselage PICARD pour la réparation, le tuning et la personnalisation, ainsi que pour la restauration des voitures et motos.

PICARD Professioneel gereedschap voor het verwijderen van deuken bij reparatie, tuning en customizing, alsook bij restauratie van auto's en motorfietsen.

Art.						EAN
		g	mm	mm		4016671...
2525412	HS	300	300	47 x 29	6	010473

Gaufrage fin / fijn gecareerd

2525462	HS	Gaufrage fin / fijn gecareerd	300	300	47 x 29	6	023176
---------	-----------	----------------------------------	-----	-----	---------	---	--------

252/54 1/2

ZN 82052000 | Cat/P/G: 1



Marteau à débosseler et à planer Uitdeukhamer

Carrossier

- Martelage peint en bleu
- En alliage d'acier PICARD spécial, soigneusement durci et revenu
- Tête et manche fixés par coin cylindrique
- Manche en hickory doublement vernis





- Forme octogonale pour une meilleure prise
- Glissement de la main minimisé grâce à la forme élargie du manche
- Face lisse
- Face bombée

Carrosseriebouwers

- Hamerslag-blauw gelakt
- Van gelegeerd PICARD speciaal staal, zorgvuldig gehard en getemperd
- Kop en steel met ringspie bevestigd
- Met grijs/zwarte ergonomische 3-componentengreep (PAK-vrij)
- Achthoekige vorm voor betere grip
- Afglijden van de hand wordt door de speciale gevormde handgreep tot een minimum beperkt
- Gladde baan
- Baan geruit

Outils professionnels de débosselage PICARD pour la réparation, le tuning et la personnalisation, ainsi que pour la restauration des voitures et motos.

PICARD Professioneel gereedschap voor het verwijderen van deuken bij reparatie, tuning en customizing, alsook bij restauratie van auto's en motorfietsen.

Art.						EAN
		g	mm	mm		4016671...
2525492	HS	300	300	47 x 29	6	010497

251/3

ZN 82059010 | Cat/P/G: 1



Enclumette ronde Ronde hand aambeeld

Carrossier





- Martelage peint en bleu
- Rond
- Double
- Faces légèrement bombées
- Surface de travail finement affûte

Carrosseriebouwers

- Hamerslag-blauw gelakt
- Rond
- Dubbel
- Banen licht gegolfd
- Werkblad fijn geslepen

Outils professionnels de débosselage PICARD pour la réparation, le tuning et la personnalisation, ainsi que pour la restauration des voitures et motos.

PICARD Professioneel gereedschap voor het verwijderen van deuken bij reparatie, tuning en customizing, alsook bij restauratie van auto's en motorfietsen.

Art.						EAN
	g	mm	mm	mm		4016671...
2510300	940	130	48	58	1	009552

Tas universel Uitdeukhandtas

Carrossier

- Martelage peint en bleu
- Surface de travail finement affûte

Outils professionnels de débosselage PICARD pour la réparation, le tuning et la personnalisation, ainsi que pour la restauration des voitures et motos.

Carrosseriebouwers

- Hamerslag-blauw gelakt
- Werkblad fijn geslepen

PICARD Professioneel gereedschap voor het verwijderen van deuken bij reparatie, tuning en customizing, alsook bij restauratie van auto's en motorfietsen.

Art.					EAN
	g	mm			4016671...
2521100	1.380	62	80 x 70 / 100 x 40	1	009705

ZN 82059010 | CatP/PG: 1

252/11



Tas de carrossier Uitdeukhandtas

Carrossier

- Forme de talon
- Surface de travail finement affûte

Outils professionnels de débosselage PICARD pour la réparation, le tuning et la personnalisation, ainsi que pour la restauration des voitures et motos.

Carrosseriebouwers

- Afzetvorm
- Werkblad fijn geslepen

PICARD Professioneel gereedschap voor het verwijderen van deuken bij reparatie, tuning en customizing, alsook bij restauratie van auto's en motorfietsen.

Art.						EAN
	g	mm	mm			4016671...
2521200	1.050	80	60	35 mm	1	009712

ZN 82059010 | CatP/PG: 1

252/12



Tas de carrossier Uitdeukhandtas

Carrossier

- Surface de travail finement affûte
- Pour travaux sur les ailes

Outils professionnels de débosselage PICARD pour la réparation, le tuning et la personnalisation, ainsi que pour la restauration des voitures et motos.

Carrosseriebouwers

- Werkblad fijn geslepen
- Voor spatbordwerkzaamheden

PICARD Professioneel gereedschap voor het verwijderen van deuken bij reparatie, tuning en customizing, alsook bij restauratie van auto's en motorfietsen.

Art.					EAN
	g	mm			4016671...
2521300	1.230	75	55 / 63 mm	1	009729

ZN 82059010 | CatP/PG: 1

252/13



Tas de carrossier Uitdeukhandtas

Carrossier

- Forme de virgule
- Surface de travail finement affûte
- Pour les bords

Outils professionnels de débosselage PICARD pour la réparation, le tuning et la personnalisation, ainsi que pour la restauration des voitures et motos.

Carrosseriebouwers

- Komma vorm
- Werkblad fijn geslepen
- Voor kanten

PICARD Professioneel gereedschap voor het verwijderen van deuken bij reparatie, tuning en customizing, alsook bij restauratie van auto's en motorfietsen.

Art.					EAN
	g	mm	mm		4016671...
2521500	950	130	55	1	009743

ZN 82059010 | CatP/PG: 1

252/15



K

252/16

ZN 82059010 | Cat/P/G: 1



Tas de carrossier Uitdeukhandtas

Carrossier





- Forme conique
- Surface de travail finement affûte

Carrosseriebouwers

- Spievorm
- Werkblad fijn geslepen

Outils professionnels de débosselage PICARD pour la réparation, le tuning et la personnalisation, ainsi que pour la restauration des voitures et motos.

PICARD Professioneel gereedschap voor het verwijderen van deuken bij reparatie, tuning en customizing, alsook bij restauratie van auto's en motorfietsen.

Art.					EAN
	g	mm	mm		4016671...
2521600	940	112	64	1	009750

252/16 1/2

ZN 82059010 | Cat/P/G: 1



Tas de carrossier Uitdeukhandtas

Carrossier





- Surface de travail finement affûte
- Pour travaux sur les ailes

Carrosseriebouwers

- Werkblad fijn geslepen
- Voor spatbordwerkzaamheden

Outils professionnels de débosselage PICARD pour la réparation, le tuning et la personnalisation, ainsi que pour la restauration des voitures et motos.

PICARD Professioneel gereedschap voor het verwijderen van deuken bij reparatie, tuning en customizing, alsook bij restauratie van auto's en motorfietsen.

Art.						EAN
	g	mm	mm	mm		4016671...
2521690	1.330	127	61	27 mm	1	009767

252/17

ZN 82059010 | Cat/P/G: 1



Tas de carrossier Uitdeukhandtas

Carrossier





- Surface de travail finement affûte
- Forme « Mercedes »

Carrosseriebouwers

- Werkblad fijn geslepen
- Vorm "Mercedes"

Outils professionnels de débosselage PICARD pour la réparation, le tuning et la personnalisation, ainsi que pour la restauration des voitures et motos.

PICARD Professioneel gereedschap voor het verwijderen van deuken bij reparatie, tuning en customizing, alsook bij restauratie van auto's en motorfietsen.

Art.						EAN
	g	mm	mm	mm		4016671...
2521700	1.650	80	111	50 x 50 mm	1	009774

252/35

ZN 82059010 | Cat/P/G: 1



Tas de carrossier Uitdeukhandtas

Carrossier



- Martelage peint en bleu
- Surface de travail finement affûte
- Forme « Diabolo »

Carrosseriebouwers

- Hamerslag-blauw gelakt
- Werkblad fijn geslepen
- Vorm "Diabolo"

Outils professionnels de débosselage PICARD pour la réparation, le tuning et la personnalisation, ainsi que pour la restauration des voitures et motos.

PICARD Professioneel gereedschap voor het verwijderen van deuken bij reparatie, tuning en customizing, alsook bij restauratie van auto's en motorfietsen.

Art.					EAN
	g	mm	mm		4016671...
2523500	750	60	56	1	010145

Tas de carrossier**Uitdeukhandtas**

Carrossier





- Martelage peint en bleu
- Surface de travail finement affûte
- Forme de semelle

Carrosseriebouwers

- Hamerslag-blauw gelakt
- Werkblad fijn geslepen
- Zoolvorm

Outils professionnels de débosselage PICARD pour la réparation, le tuning et la personnalisation, ainsi que pour la restauration des voitures et motos.

PICARD Professioneel gereedschap voor het verwijderen van deuken bij reparatie, tuning en customizing, alsook bij restauratie van auto's en motorfietsen.

Art.					EAN
	g	mm	mm		4016671...
2523600	950	105	66	1	010152

Tas de carrossier**Uitdeukhandtas**

Carrossier





- Surface de travail finement affûte
- Forme d'orteil

Carrosseriebouwers

- Werkblad fijn geslepen
- Teenvorm

Outils professionnels de débosselage PICARD pour la réparation, le tuning et la personnalisation, ainsi que pour la restauration des voitures et motos.

PICARD Professioneel gereedschap voor het verwijderen van deuken bij reparatie, tuning en customizing, alsook bij restauratie van auto's en motorfietsen.

Art.					EAN
	g	mm	mm		4016671...
2524000	760	120	56	21 mm	1 010176

Tas de carrossier**Uitdeukhandtas**

Carrossier





- Surface de travail finement affûte
- Forme d'orteil
- Modèle lourd

Carrosseriebouwers

- Werkblad fijn geslepen
- Teenvorm
- Zware uitvoering

Outils professionnels de débosselage PICARD pour la réparation, le tuning et la personnalisation, ainsi que pour la restauration des voitures et motos.

PICARD Professioneel gereedschap voor het verwijderen van deuken bij reparatie, tuning en customizing, alsook bij restauratie van auto's en motorfietsen.

Art.					EAN
	g	mm	mm		4016671...
2524040	1.140	115	53	30 mm	1 010183

Tas de carrossier**Uitdeukhandtas**

Carrossier





- Surface de travail finement affûte
- Forme d'orteil
- Une face gaufrée

Carrosseriebouwers

- Werkblad fijn geslepen
- Teenvorm
- Eén baan geruit

Outils professionnels de débosselage PICARD pour la réparation, le tuning et la personnalisation, ainsi que pour la restauration des voitures et motos.

PICARD Professioneel gereedschap voor het verwijderen van deuken bij reparatie, tuning en customizing, alsook bij restauratie van auto's en motorfietsen.

Art.						EAN
	g	mm	mm	mm		4016671...
2524050	1.100	90	125	55	25 mm	1 010190

ZN 82059010 | CatP/PG: 1

252/36



ZN 82059010 | CatP/PG: 1

252/40



ZN 82059010 | CatP/PG: 1

252/40 S



ZN 82059010 | CatP/PG: 1

252/40 K



252/41 1/2

ZN 82059010 | CatP/PG: 1



Tas de carrossier Uitdeukhandtas

Carrossier





- Surface de travail finement affûte
- Pour travaux sur les ailes

Carrosseriebouwers

- Werkblad fijn geslepen
- Voor spatbordwerkzaamheden

Outils professionnels de débosselage PICARD pour la réparation, le tuning et la personnalisation, ainsi que pour la restauration des voitures et motos.

PICARD Professioneel gereedschap voor het verwijderen van deuken bij reparatie, tuning en customizing, alsook bij restauratie van auto's en motorfietsen.

Art.						EAN
	g	mm	mm	mm		4016671...
2524190	700	80	58	26 mm	1	010220

252/44

ZN 82059010 | CatP/PG: 1



Tas de carrossier Uitdeukhandtas

Carrossier





- Martelage peint en bleu
- Surface de travail finement affûte
- Forme de hache

Carrosseriebouwers

- Hamerslag-blauw gelakt
- Werkblad fijn geslepen
- Bijl vorm

Outils professionnels de débosselage PICARD pour la réparation, le tuning et la personnalisation, ainsi que pour la restauration des voitures et motos.

PICARD Professioneel gereedschap voor het verwijderen van deuken bij reparatie, tuning en customizing, alsook bij restauratie van auto's en motorfietsen.

Art.						EAN
	g	mm	mm	mm		4016671...
2524400	1.600	192	77	45 mm	1	010251

252/55

ZN 82059010 | CatP/PG: 1



Tas de carrossier Uitdeukhandtas

Carrossier





- Martelage peint en bleu
- Surface de travail finement affûte
- Forme spéciale

Carrosseriebouwers

- Hamerslag-blauw gelakt
- Werkblad fijn geslepen
- Speciale vorm

Outils professionnels de débosselage PICARD pour la réparation, le tuning et la personnalisation, ainsi que pour la restauration des voitures et motos.

PICARD Professioneel gereedschap voor het verwijderen van deuken bij reparatie, tuning en customizing, alsook bij restauratie van auto's en motorfietsen.

Art.						EAN
	g	mm	mm	mm		4016671...
2525500	1.000	102	55		1	010503

252/58

ZN 82059010 | CatP/PG: 1



Tas de carrossier Uitdeukhandtas

Carrossier





- Surface de travail finement affûte
- Pour travaux sur les ailes

Carrosseriebouwers

- Werkblad fijn geslepen
- Voor spatbordwerkzaamheden

Outils professionnels de débosselage PICARD pour la réparation, le tuning et la personnalisation, ainsi que pour la restauration des voitures et motos.

PICARD Professioneel gereedschap voor het verwijderen van deuken bij reparatie, tuning en customizing, alsook bij restauratie van auto's en motorfietsen.

Art.						EAN
	g	mm	mm	mm		4016671...
2525800	1.100	110	62		1	010527

Tas de carrossier**Uitdeukhandtas**

Carrossier





- Surface de travail finement affûte
- Pour travaux sur les ailes

Outils professionnels de débosselage PICARD pour la réparation, le tuning et la personnalisation, ainsi que pour la restauration des voitures et motos.

Carrosseriebouwers

- Werkblad fijn geslepen
- Voor spatbordwerkzaamheden

PICARD Professioneel gereedschap voor het verwijderen van deuken bij reparatie, tuning en customizing, alsook bij restauratie van auto's en motorfietsen.

Art.						EAN
	g	mm	mm			4016671...
2525900	920	105	68	19 mm	1	010534

Frappe de débosselage**Uitdeukijzer**

Carrossier



- Surface à frapper gaufrée
- avec poignée en plastique

Outils professionnels de débosselage PICARD pour la réparation, le tuning et la personnalisation, ainsi que pour la restauration des voitures et motos.

Carrosseriebouwers

- Slagoppervlak geruit
- Met kunststof greep

PICARD Professioneel gereedschap voor het verwijderen van deuken bij reparatie, tuning en customizing, alsook bij restauratie van auto's en motorfietsen.

Art.						EAN
	g	mm	mm	mm		4016671...
2510890	500	315	130	40	5	009651

Levier de carrossier**Uitdeuk-hefboomijzer**

Carrossier





- Martelage peint en bleu
- Petite forme
- Surface de travail finement affûte

Outils professionnels de débosselage PICARD pour la réparation, le tuning et la personnalisation, ainsi que pour la restauration des voitures et motos.

Carrosseriebouwers

- Hamerslag-blauw gelakt
- Kleine vorm
- Werkblad fijn geslepen

PICARD Professioneel gereedschap voor het verwijderen van deuken bij reparatie, tuning en customizing, alsook bij restauratie van auto's en motorfietsen.

Art.						EAN
	g	mm	mm			4016671...
2521800	550	270	140	18 / 30 mm	1	009781

Levier de carrossier**Uitdeuk-hefboomijzer**

Carrossier





- Martelage peint en bleu
- Grande forme
- Surface de travail finement affûte

Outils professionnels de débosselage PICARD pour la réparation, le tuning et la personnalisation, ainsi que pour la restauration des voitures et motos.

Carrosseriebouwers

- Hamerslag-blauw gelakt
- Grote vorm
- Werkblad fijn geslepen

PICARD Professioneel gereedschap voor het verwijderen van deuken bij reparatie, tuning en customizing, alsook bij restauratie van auto's en motorfietsen.

Art.						EAN
	g	mm	mm	mm		4016671...
2521890	850	300	160	50	1	009798

ZN 82059010 | CatP/PG: 1

252/59



ZN 82055980 | CatP/PG: 1

251/8 1/2



ZN 82055980 | CatP/PG: 1

252/18



ZN 82055980 | CatP/PG: 1

252/18 1/2



252/19

ZN 82055980 | Cat/P/G: 1



Levier de carrossier
Uitdeuk-hefboomijzer

Carrossier



- Martelage peint en bleu
- Grande forme
- Surface de travail finement affûte

Carrosseriebouwers

- Hamerslag-blauw gelakt
- Grote vorm
- Werkblad fijn geslepen

Outils professionnels de débosselage PICARD pour la réparation, le tuning et la personnalisation, ainsi que pour la restauration des voitures et motos.

PICARD Professioneel gereedschap voor het verwijderen van deuken bij reparatie, tuning en customizing, alsook bij restauratie van auto's en motorfietsen.

Art.				EAN
	g	mm		4016671...
2521900	2.200	500	1	009804

252/19 1/2

ZN 82055980 | Cat/P/G: 1



Levier de carrossier
Uitdeuk-hefboomijzer

Carrossier





- Martelage peint en bleu
- Surface à frapper lisse
- Surface de travail finement affûte

Carrosseriebouwers

- Hamerslag-blauw gelakt
- Slagoppervlak glad
- Werkblad fijn geslepen

Outils professionnels de débosselage PICARD pour la réparation, le tuning et la personnalisation, ainsi que pour la restauration des voitures et motos.

PICARD Professioneel gereedschap voor het verwijderen van deuken bij reparatie, tuning en customizing, alsook bij restauratie van auto's en motorfietsen.

Art.					EAN
	g	mm	mm		4016671...
2521990	950	390	200	58 / 25 mm	1 009811

252/19 1/2 K

ZN 82055980 | Cat/P/G: 1



Levier de carrossier
Uitdeuk-hefboomijzer

Carrossier





- Martelage peint en bleu
- Surface à frapper gaufrée

Carrosseriebouwers

- Hamerslag-blauw gelakt
- Slagoppervlak geruit

Outils professionnels de débosselage PICARD pour la réparation, le tuning et la personnalisation, ainsi que pour la restauration des voitures et motos.

PICARD Professioneel gereedschap voor het verwijderen van deuken bij reparatie, tuning en customizing, alsook bij restauratie van auto's en motorfietsen.

Art.					EAN
	g	mm	mm		4016671...
2521980	950	390	200	58 / 25 mm	1 019766

252/42

ZN 82055980 | Cat/P/G: 1



Levier de carrossier
Uitdeukhandtas

Carrossier



- Martelage peint en bleu
- Grande forme
- Surface de travail finement affûte

Carrosseriebouwers

- Hamerslag-blauw gelakt
- Grote vorm
- Werkblad fijn geslepen

Outils professionnels de débosselage PICARD pour la réparation, le tuning et la personnalisation, ainsi que pour la restauration des voitures et motos.

PICARD Professioneel gereedschap voor het verwijderen van deuken bij reparatie, tuning en customizing, alsook bij restauratie van auto's en motorfietsen.

Art.				EAN
	g	mm		4016671...
2524200	1.900	440	1	010237

Barre à débosseler**Hefijzer**

Carpentier





- Chromé
- Durci et revenu en continu

Outils professionnels de débosselage PICARD pour la réparation, le tuning et la personnalisation, ainsi que pour la restauration des voitures et motos.

Carrosseriebouwers

- Verchroomd
- Doorlopend gehard en getemperd

PICARD Professioneel gereedschap voor het verwijderen van deuken bij reparatie, tuning en customizing, alsook bij restauratie van auto's en motorfietsen.

Art.					EAN
	g	mm	mm		4016671...
2523100	480	400	14	1	010107

Barre à débosseler**Hefijzer**

Carpentier





- Nickelé
- Durci et revenu en continu

Outils professionnels de débosselage PICARD pour la réparation, le tuning et la personnalisation, ainsi que pour la restauration des voitures et motos.

Carrosseriebouwers

- Vernikkeld
- Doorlopend gehard en getemperd

PICARD Professioneel gereedschap voor het verwijderen van deuken bij reparatie, tuning en customizing, alsook bij restauratie van auto's en motorfietsen.

Art.					EAN
	g	mm	mm		4016671...
2526500	650	395	17	1	010558

Porte-limes**Vijl met houder**

Carpentier

- Martelage peint en bleu
- En métal léger
- Avec ou sans lame de fraise

Outils professionnels de débosselage PICARD pour la réparation, le tuning et la personnalisation, ainsi que pour la restauration des voitures et motos.

Carrosseriebouwers

- Hamerslag-blauw gelakt
- Van licht metaal
- Met of zonder freesvijlblad

PICARD Professioneel gereedschap voor het verwijderen van deuken bij reparatie, tuning en customizing, alsook bij restauratie van auto's en motorfietsen.

Art.				EAN
	g	mm		4016671...

avec lime grossière / met grove vijl

2510980	avec lime grossière / met grove vijl	760	355	2	009668
---------	--------------------------------------	-----	-----	---	--------

sans lime / zonder vijl

2510990	sans lime / zonder vijl	520	355	2	009682
---------	-------------------------	-----	-----	---	--------

Lime fraisée seule**Vijlblad los**

Carpentier

- En acier spécial

Outils professionnels de débosselage PICARD pour la réparation, le tuning et la personnalisation, ainsi que pour la restauration des voitures et motos.

Carrosseriebouwers

- Van speciaal staal

PICARD Professioneel gereedschap voor het verwijderen van deuken bij reparatie, tuning en customizing, alsook bij restauratie van auto's en motorfietsen.

Art.				EAN
	g	mm		4016671...

fin / fijn

2510960	fin / fijn	230	355	1	025941
---------	------------	-----	-----	---	--------

grossier / grof

2510970	grossier / grof	230	355	1	009675
---------	-----------------	-----	-----	---	--------

ZN 82055980 | CatP/PG: 1

252/31



ZN 82055980 | CatP/PG: 1

252/65



ZN 82031000 | CatP/PG: 1

251/9 1/2



ZN 82031000 | CatP/PG: 1

251/9a



249

ZN 82059090 | Cat/PG: 1



Outils de débosselage

Uitdeukset

Carrossier



- Dans mallette en tôle
- 7 pièces
- Contenu: chaque 1 pièce 2510300 Enclumette; 2510402 Marteau à débosseler double HS; 2512201-30 Maillet Baseplex ES; 2522192 Marteau à débosseler HS; 2522202 Marteau à planer et à débosseler HS; 2523800 Tas pour carrossiers; 2524000 Tasse forme de doigt du pied

Carrosseriebouwers

- In metalen box
- 7-delig
- Inhoud: elk 1 stuk 2510300 Ronde hand aambeeld; 2510402 Uitdeukhamer dubbel vlak HS; 2512201-30 Baseplex-Hamer ES; 2522192 Uitdeukhamer HS; 2522202 Uitdeukhamer HS; 2523800 Uitdeukhandtas; 2524000 Uitdeukhandtas

Outils professionnels de débosselage PICARD pour la réparation, le tuning et la personnalisation, ainsi que pour la restauration des voitures et motos.

PICARD Professioneel gereedschap voor het verwijderen van deuken bij reparatie, tuning en customizing, alsook bij restauratie van auto's en motorfietsen.

Art.				EAN 4016671...
0024900	7.000 g	525 x 205 x 80 mm	1	010565

251

ZN 82059090 | Cat/PG: 1



Outils de débosselage

Uitdeukset

Carrossier



- Dans mallette en tôle
- 10 pièces
- Contenu: chaque 1 pièce 2510100 Enclumette; 2510200 Enclumette; 2510300 Enclumette; 2510402 Marteau à débosseler double HS; 2510502 Marteau à débosseler double simple HS; 2510602 Marteau à planer double HS; 2510701 Maillet caoutchouc ES; 2510800 Fer à cintrer; 2510980 Porte-limes; 2511000 Tas d'utilité générale

Carrosseriebouwers

- In metalen box
- 10-delig
- Inhoud: elk 1 stuk 2510100 Handaambeeld; 2510200 Handaambeeld; 2510300 Ronde hand aambeeld; 2510402 Uitdeukhamer dubbel vlak HS; 2510502 Uitdeukhamer enkel vlak HS; 2510602 Dubbele uitdeukhamer HS; 2510701 Rubber hamer ES; 2510800 Buigijzer; 2510980 Vrij met houder; 2511000 Uitdeukhandtas

Outils professionnels de débosselage PICARD pour la réparation, le tuning et la personnalisation, ainsi que pour la restauration des voitures et motos.

PICARD Professioneel gereedschap voor het verwijderen van deuken bij reparatie, tuning en customizing, alsook bij restauratie van auto's en motorfietsen.

Art.				EAN 4016671...
0025100	11.500 g	525 x 205 x 80 mm	1	010589

Outils de débosselage**Uitdeukset****Carrossier**



- Dans mallette en tôle
- 29 pièces
- Contenu: chaque 1 pièce 2510100 Enclumette; 2510300 Enclumette; 2510800 Fer à cintrer; 2510980 Porte-limes; 2511000 Tas d'utilité générale; 2521100 Tas d'utilité générale; 2521200 Tas à main façon talon; 2521300 Tas pour carrossiers; 2521500 Tas pour carnes; 2521600 Tas pour carrossiers; 2521800 Levier pour carrossiers; 2521990 Levier pour carrossiers; 2512201-25 Maillet Baseplex ES; 2522202 Marteau à planer et à débosseler HS; 2522212 Marteau à planer et à débosseler HS; 2522302 Marteau à planer et à débosseler HS; 2522792 Marteau à débosseler HS; 2522802 Marteau à planer et à boule combiné HS; 2522902 Marteau à débosseler HS; 2523500 Tasse de forme "Diabolo"; 2523800 Tas pour carrossiers; 2524000 Tas forme de doigt du pied; 2524200 Levier pour carrossiers; 2524400 Tas à main; 2510402 Marteau à débosseler double HS; 2524702 Marteau à débosseler HS; 2524812 Marteau à planer et à débosseler HS; 2525102 Marteau à plaqueur HS

Carrosseriebouwers

- In metalen box
- 29-delig
- Inhoud: elk 1 stuk 2510100 Handaambeeld; 2510300 Ronde hand aambeeld; 2510800 Buigijzer; 2510980 Vrijl met houder; 2511000 Uitdeukhandtas; 2521100 Uitdeukhandtas; 2521200 Uitdeukhandtas; 2521300 Uitdeukhandtas; 2521500 Uitdeukhandtas; 2521600 Uitdeukhandtas; 2521800 Uitdeuk-hefboomijzer; 2521990 Uitdeuk-hefboomijzer; 2512201-25 Baseplex-Hamer ES; 2512201-30 Baseplex-Hamer ES; 2522202 Uitdeukhamer HS; 2522212 Uitdeukhamer HS; 2522302 Uitdeukhamer HS; 2522792 Uitdeukhamer HS; 2522802 Uitdeukhamer HS; 2522902 Uitdeukhamer HS; 2523500 Uitdeukhandtas; 2523800 Uitdeukhandtas; 2524000 Uitdeukhandtas; 2524200 Uitdeukhandtas; 2524400 Uitdeukhandtas; 2510402 Uitdeukhamer dubbel vlak HS; 2524702 Uitdeukhandtas HS; 2524812 Uitdeukhandtas HS; 2525102 Uitdeukhandtas HS

Outils professionnels de débosselage PICARD pour la réparation, le tuning et la personnalisation, ainsi que pour la restauration des voitures et motos.

PICARD Professioneel gereedschap voor het verwijderen van deuken bij reparatie, tuning en customizing, alsook bij restauratie van auto's en motorfietsen.

Art.				EAN
	g			4016671...
0025400	38.000	640 x 350 x 130 mm	1	010619

Outils de débosselage**Uitdeukset****Carrossier**



- Dans mallette en tôle
- 12 pièces
- Contenu: chaque 1 pièce 2510980 Porte-limes; 2521100 Tas d'utilité générale; 2521300 Tas pour carrossiers; 2521500 Tas pour carnes; 2521890 Levier pour carrossiers; 2521900 Levier pour carrossiers; 2521990 Levier pour carrossiers; 2522302 Marteau à planer et à débosseler HS; 2522312 Marteau à planer et à débosseler HS; 2524040 Tas forme de doigt du pied; 2510402 Marteau à débosseler double HS; 2525102 Marteau à plaqueur HS

Carrosseriebouwers

- In metalen box
- 12-delig
- Inhoud: elk 1 stuk 2510980 Vrijl met houder; 2521100 Uitdeukhandtas; 2521300 Uitdeukhandtas; 2521500 Uitdeukhandtas; 2521890 Uitdeuk-hefboomijzer; 2521900 Uitdeuk-hefboomijzer; 2521990 Uitdeuk-hefboomijzer; 2522302 Uitdeukhamer HS; 2522312 Uitdeukhamer HS; 2524040 Uitdeukhandtas; 2510402 Uitdeukhamer dubbel vlak HS; 2525102 Uitdeukhamer HS

Outils professionnels de débosselage PICARD pour la réparation, le tuning et la personnalisation, ainsi que pour la restauration des voitures et motos.

PICARD Professioneel gereedschap voor het verwijderen van deuken bij reparatie, tuning en customizing, alsook bij restauratie van auto's en motorfietsen.

Art.				EAN
	g			4016671...
0025900	15.500	560 x 200 x 220 mm	1	010657

ZN 82059090 | CatP/PG: 1

254



ZN 82059090 | CatP/PG: 1

259



260

ZN 82059090 | CatP/PG: 1



Outils de débosselage

Uitdeukset

Carrossier



- Dans mallette à outils avec 3 compartiments
- 25 pièces
- Contenu: chaque 1 pièce 2510300 Enclumette; 2510701 Maillet caoutchouc ES; 2510800 Fer à cintrer; 2510980 Porte-limes; 2521100 Tas d'utilité générale; 2521200 Tas à main façon talon; 2521300 Tas pour carrossiers; 2521500 Tas pour carnes; 2521700 Tas de forme "Mercedes"; 2521800 Levier pour carrossiers; 2521990 Levier pour carrossiers; 2512201-30 Maillet Baseplex ES; 2522202 Marteau à planer et à débosseler HS; 2522212 Marteau à planer et à débosseler HS; 2522312 Marteau à planer et à débosseler HS; 2522792 Marteau à débosseler HS; 2522802 Marteau à planer et à boule combiné HS; 2522902 Marteau à débosseler HS; 2523100 Barre à débosseler; 2524000 Tas forme de doigt du pied; 2524200 Levier pour carrossiers; 2524400 Tas à main; 2525102 Marteau à plaqueur HS; 2525302 Marteau à planer et à débosseler HS; 2525402 Marteau à planer et à débosseler HS

Carrosseriebouwers

- In gereedschapskist met 3 vakken
- 25-delig
- Inhoud: elk 1 stuk 2510300 Uitdeukhandtas; 2510701 Rubber hamer ES 115 x 65 mm; 2510800 Buigijzer; 2510980 Vijl met houder; 2521100 Uitdeukhandtas; 2521200 Uitdeukhandtas; 2521300 Uitdeukhandtas; 2521500 Uitdeukhandtas; 2521700 Uitdeukhandtas; 2521800 Uitdeuk-hefboomijzer; 2521990 Uitdeuk-hefboomijzer; 2512201-30 Baseplex-Hamer ES; 2522202 Uitdeukhamer HS; 2522212 Uitdeukhamer HS; 2522312 Uitdeukhamer HS; 2522792 Uitdeukhamer HS; 2522802 Uitdeukhamer HS; 2522902 Uitdeukhamer HS; 2523100 Hefijzer; 2524000 Uitdeukhandtas; 2524200 Uitdeukhandtas; 2524400 Uitdeukhandtas; 2525102 Uitdeukhamer HS; 2525302 Uitdeukhamer HS; 2525402 Uitdeukhamer HS

Outils professionnels de débosselage PICARD pour la réparation, le tuning et la personnalisation, ainsi que pour la restauration des voitures et motos.

PICARD Professioneel gereedschap voor het verwijderen van deuken bij reparatie, tuning en customizing, alsook bij restauratie van auto's en motorfietsen.

Art.				EAN
0026000	25.000 g	640 x 350 x 130 mm	1	010664

L

Articles en Cuir

Lederen artikelen



Chaîne Gereedschapsketting

Couvreur-Plombier de toit

- 3 pièces
- Avec boucles en cuir

Dakdekkers-dakplatenleggers

- 3-delig
- Met lederen lussen

Art.				EAN 4016671...
0030600	110		1	008043





Chaîne à têtes de lion Gereedschapsketting

Couvreur-Plombier de toit

- 3 pièces

Dakdekkers-dakplatenleggers

- 3-delig

Art.				EAN 4016671...
0030610	200		1	015027





Porte-outils Lederen hamerhouder

Couvreur-Plombier de toit

- Support de marteau avec arceau en métal

Dakdekkers-dakplatenleggers

- Hamerhouder met metalen beugel

Art.				EAN 4016671...
0030620	70		1	015034

ZN 42029180 | CatP/PG: 2 306b



Lanière porte-outils Lederen gereedschapshouder

Couvreur-Plombier de toit

- En cuir

Dakdekkers-dakplatenleggers

- Van leder

Art.				EAN 4016671...
0030630	40		1	021103

ZN 42029180 | CatP/PG: 2 306c





Lanière porte-outils Lederen hamerhouder

Couvreur-Plombier de toit

- En cuir

Dakdekkers-dakplatenleggers

- Van leder

Art.				EAN 4016671...
0030690	50		1	008050

ZN 42029180 | CatP/PG: 2 306 1/2



307

ZN 42029180 | CatP/PG: 2



Carquois en cuir
Lederen meshouder

Couvreur-Plombier de toit

- En cuir
- Pour couteau universel

Dakdekkers-dakplatenleggers

- Van leder
- Voor universele messen

Art.				
	g			EAN 4016671...
0030700	60		1	008067

307a

ZN 42029180 | CatP/PG: 2



Carquois en cuir
Lederen meshouder

Couvreur-Plombier de toit

- En cuir
- Pour couteau universel
- Forme de licol

Dakdekkers-dakplatenleggers

- Van leder
- Voor universele messen
- Halstervorm

Art.				
	g			EAN 4016671...
0030710	60		1	015041

307b

ZN 42029180 | CatP/PG: 2





Carquois en cuir
Lederen meshouder

Couvreur-Plombier de toit

- En cuir

Dakdekkers-dakplatenleggers

- Van leder

Art.				
	g			EAN 4016671...
0030720	50		1	021110

308

ZN 42029180 | CatP/PG: 2



Poche à clous
Spijkertas

Couvreur-Plombier de toit

- En cuir
- 1 compartiment

Dakdekkers-dakplatenleggers

- Van leder
- 1 vak

Art.				
	g			EAN 4016671...
0030800	100		1	008074

Poche à clous Spijkertas

Couvreur-Plombier de toit

- En cuir
- 2 compartiments

Dakdekkers-dakplatenleggers

- Van leder
- 2 vakken

Art.	 g		EAN 4016671...
0031000	160	1	008081



ZN 42029180 | CatP/PG: 2

310



Ceinture en cuir Lederen riem

Couvreur-Plombier de toit

- Sans boucle au ceinturon
- 45 mm de large

Dakdekkers-dakplatenleggers

- Zonder koppelslot
- 45 mm breed

Art.	 g	 mm		EAN 4016671...
0031100-0900	130	900	1	008104
0031100-1000	160	1.000	1	008111
0031100-1100	170	1.100	1	008128
0031100-1200	190	1.200	1	008135



ZN 42029180 | CatP/PG: 2

311



Boucle de ceinture Gesp

Couvreur-Plombier de toit

- Différents modèles
- 40 g

Dakdekkers-dakplatenleggers

- Verschillende uitvoeringen
- 40 g

Art.	 g		EAN 4016671...
neutre / neutraal			
0031110	neutre / neutraal	40	1 008142
0031120	Couvreur / Dakdekker	40	1 008159
0031130	Charpentier / Timmerman	40	1 008166
0031140	Maçon / Metselaar	40	1 008173
0031150	Plombier / Loodgieter	40	1 019827
0031160	Menuisier / Meubelmaker	40	1 019834

ZN 83089000 | CatP/PG: 2

311a - f



M

Manches et Cales

Stelen en spiehuizen





Cales cylindriques Hamerspieen rond

Serrurier-Plombier

- Pour maintien sûr et solide du manche en bois dans la tête du marteau

Bankwerkers-loodgieters

- Voor vaste en veilige bevestiging van de houten steel in de hamerkop

Art.	 mm	 mm		EAN 4016671...
0037000-1	Gr. 1	100 - 200 g	100	009408
0037000-2	Gr. 2	250 - 300 g	100	009415
0037000-3	Gr. 3	400 - 500 g	50	009422
0037000-4	Gr. 4	600 g	50	009439
0037000-5	Gr. 5	800 g	50	009446
0037000-6	Gr. 6	1.000 g	50	009453
0037000-7	Gr. 7	1.250 g - 10 kg	25	009460

ZN 73182400 | CatP/PG: 1

370





Manches individuels Reserve stelen

Serrurier-Plombier

- Doublement vernis
- Manches vernis en frêne/hickory n° 1, 16, 29, 85

Bankwerkers-loodgieters

- Dubbel gelakt
- Gelakte essen houten / Hickory stelen voor nr. 1, 16, 29, 85

Art.	 mm	 mm		EAN 4016671...	
0099011-0050	ES	250	50 g	1	011005
0099011-0100	ES	260	100 g	1	011012
0099011-0200	ES	280	200 g	1	011036
0099011-0300	ES	300	300 g	1	011050
0099011-0400	ES	310	400 g	1	011067
0099011-0500	ES	320	500 g	1	011074
0099011-0600	ES	330	600 g	1	011081
0099011-0800	ES	350	800 g	1	011098
0099011-1000	ES	360	1.000 g	1	011104
0099011-1500	ES	380	1.250 / 1.500 g	1	011111
0099011-2000	ES	400	2.000 g	1	011128
0099012-0100	HS	260	100 g	1	011142
0099012-0200	HS	280	200 g	1	011166
0099012-0300	HS	300	300 g	1	011180
0099012-0400	HS	310	400 g	1	011197
0099012-0500	HS	320	500 g	1	011203
0099012-0600	HS	330	600 g	1	011210
0099012-0800	HS	350	800 g	1	011227
0099012-1000	HS	360	1.000 g	1	011234
0099012-1500	HS	380	1.500 g	1	011241
0099012-2000	HS	400	2.000 g	1	011258

ZN 44170000 | CatP/PG: 1

99011 / 12



99021 / 22

ZN 44170000 | CatP/PG: 1



Manches individuels



Reserve stelen

Plâtrier-Maçon-Tailleur de pierre
Serrurier-Plombier

- Droit
- Manches non vernis en frêne/hickory n° 2, 3, 4, 59

Straatmakers-metselaars-steenhouwers
Bankwerkers-loodgieters

- Recht
- Niet-gelakte essen houten / Hickory stelen voor nr. 2, 3, 4, 59

Art.					EAN 4016671...
	mm	mm			
0099021-03	ES	600	3.000 g	1	018325
0099021-04	ES	700	4.000 g	1	018332
0099021-05	ES	800	5.000 g	1	018349
0099021-06	ES	800	6.000 g	1	018356
0099021-08	ES	900	8.000 g	1	018363
0099022-03	HS	600	3.000 g	1	018387
0099022-04	HS	700	4.000 g	1	018394
0099022-05	HS	800	5.000 g	1	018400
0099022-06	HS	800	6.000 g	1	018417
0099022-08	HS	900	8.000 g	1	018424

99031 / 32

ZN 44170000 | CatP/PG: 1



Manches individuels



Reserve stelen

Plâtrier-Maçon-Tailleur de pierre
Serrurier-Plombier

- Doublement vernis
- Manches vernis en frêne/hickory pour masses n° 4, 41, 59 1/2

Straatmakers-metselaars-steenhouwers
Bankwerkers-loodgieters

- Dubbel gelakt
- Gelakte essen houten / Hickory stelen voor vuisthamers nr. 4, 41, 59 1/2

Art.					EAN 4016671...
	mm	mm			
0099031-1000	ES	260	1.000 g	1	011265
0099031-1250	ES	270	1.250 g	1	011272
0099031-1500	ES	280	1.500 g	1	011289
0099031-2000	ES	300	2.000 g	1	011296
0099032-1000	HS	260	1.000 g	1	011302
0099032-1250	HS	270	1.250 g	1	011319
0099032-1500	HS	280	1.500 g	1	011326
0099032-2000	HS	300	2.000 g	1	011333

Manches individuels





Reserve stelen

Serrurier-Plombier
Joaillier-Horloger
Couvreur-Plombier de toit

- Simplement vernis
- Manches vernis en frêne/hickory n° 9, 10, 165-187

Bankwerkers-loodgieters
Goudsmiden-horloge-/klokkenmakers
Dakdekkers-dakplatenleggers

- Enkel gelakt
- Gelakte essen houten / Hickory stelen voor nr. 9, 10, 165 - 187

Art.						EAN 4016671...
		mm	mm			
0099041-0100	ES	270	100 g	1/4 lbs	1	018547
0099041-0225	ES	290	225 g	1/2 lbs	1	018554
0099041-0340	ES	310	340 g	3/4 lbs	1	018561
0099041-0450	ES	325	450 g	1 lbs	1	018578
0099041-0500	ES	330	500 g	1 1/8 lbs	1	018585
0099041-0600	ES	350	600 g	1 1/4 lbs	1	018592
0099041-0700	ES	360	700 g	1 1/2 lbs	1	018608
0099041-0800	ES	370	800 g	1 3/4 lbs	1	018615
0099041-0900	ES	380	900 g	2 lbs	1	018622
0099042-0100	HS	270	100 g	1/4 lbs	1	018653
0099042-0225	HS	290	225 g	1/2 lbs	1	018660
0099042-0340	HS	310	340 g	3/4 lbs	1	018677
0099042-0450	HS	325	450 g	1 lbs	1	018684
0099042-0500	HS	330	500 g	1 1/8 lbs	1	018691
0099042-0600	HS	350	600 g	1 1/4 lbs	1	018707
0099042-0700	HS	360	700 g	1 1/2 lbs	1	018714
0099042-0800	HS	370	800 g	1 3/4 lbs	1	018721
0099042-0900	HS	380	900 g	2 lbs	1	018738

ZN 44170000 | CatP/PG: 1

99041 / 42



Manches individuels





Reserve stelen

Carrossier

- Doublement vernis
- Manches en hickory pour marteaux à débosseler n° 251-4- 252/54

Carrosseriebouwers

- Dubbel gelakt
- Hickory stelen voor uitdeukhamers nr. 251/4 - 252/54

Art.					EAN 4016671...
		g	mm		
0099062-300	HS	110	300	1	018868
0099062-320	HS	120	320	1	018875

ZN 44170000 | CatP/PG: 1

99062



99122

ZN 44170000 | Cat/P/PG: 1



autres produits de la série "SecuTec®" /
andere producten uit de serie "SecuTec®"



Manches individuels SecuTec® pour Marteaux rivoir et de menuisiers Reserve stelen SecuTec® voor Bankhamer en Meubelmakershamer

Serrurier-Plombier

- Vis à coin brevetée SecuTec®
- Douille de protection du manche durcie
- Manche en hickory doublement vernis

Bankwerkers-loodgieters

- Gepatenteerde SecuTec® spiebout
- Geharde steelbescherminshuls
- Met grijs/zwarte ergonomische 3-componentengreep (PAK-vrij)

Art.		↔		EAN 4016671...
		mm	mm	
0099122-0200	Jeu de manches / Steelset	280	200 g	1 029901
0099122-0300	Jeu de manches / Steelset	300	300 g	1 029918
0099122-0400	Jeu de manches / Steelset	310	400 g	1 029925
0099122-0500	Jeu de manches / Steelset	320	500 g	1 029932
0099122-0600	Jeu de manches / Steelset	330	600 g	1 029949
0099122-0800	Jeu de manches / Steelset	350	800 g	1 029956
0099122-1000	Jeu de manches / Steelset	360	1.000 g	1 029963
0099122-1500	Jeu de manches / Steelset	380	1.500 g	1 029970
0099122-2000	Jeu de manches / Steelset	400	2.000 g	1 029987

99432

ZN 44170000 | Cat/P/PG: 1



autres produits de la série "SecuTec®" /
andere producten uit de serie "SecuTec®"



Manches individuels SecuTec® pour Masses Reserve stelen SecuTec® voor Moker

Serrurier-Plombier

- Vis à coin brevetée SecuTec®
- Douille de protection du manche durcie
- Manche en hickory doublement vernis

Bankwerkers-loodgieters

- Gepatenteerde SecuTec® spiebout
- Geharde steelbescherminshuls
- Met grijs/zwarte ergonomische 3-componentengreep (PAK-vrij)

Art.		↔		EAN 4016671...
		mm	mm	
0099432-1000	Jeu de manches / Steelset	260	1.000 g	1 030105
0099432-1250	Jeu de manches / Steelset	270	1.250 g	1 030112
0099432-1500	Jeu de manches / Steelset	280	1.500 g	1 030129
0099432-2000	Jeu de manches / Steelset	300	2.000 g	1 030136

**Aides à la vente, emballages cadeaux,
présentoirs**

**Verkoop hulpmiddelen,
geschenkverpakkingen, baliedisplay's**

Marteau de charpentier Steigerhamer

Menusier-Charpentier
Couvreur-Plombier de toit

- Tête fine nue polie, peinture pistolet transparente, protégée contre la corrosion
- En alliage d'acier PICARD spécial, soigneusement durci et revenu
- Avec porte-clou magnétique
- Manche en acier massif forgé
- Avec poignée en cuir
- Plaques en cuir véritable résistantes à la torsion
- GS sécurité testée
- VPA Excellent
- DIN 7239
- Dans une boîte cadeau en bois avec logo PICARD

Timmerlui-schrijnwerkers
Dakdekkers-dakplatenleggers

- Kop fijn blank geslepen, transparant gespoten, beschermd tegen corrosie
- Van gelegeerd PICARD speciaal staal, zorgvuldig gehard en getemperd
- Met magnetische spijkerhouder
- Geheel stalen steel gesmeed
- Met lederen handgreep
- De lederen bestanddelen zitten stevig vast zonder speling
- GS-geteste veiligheid
- VPA Excellent
- DIN 7239
- In houten geschenkdoos, met ingebrand PICARD logo

Outils avec une traction maximale - pour plus d'efficacité à chaque coup : outils sans compromis qui séduisent dès le premier regard.

Gereedschap met maximale trekkracht - voor meer efficiëntie bij elke individuele slag: compromissloos gereedschap dat meteen al op het eerste gezicht interesse opwekt.



Art.	Size	Material	Handle	Claw	Claw Type	EAN
H0079000	345 x 205 x 48 mm	Acier massif / Volledig uit staal	✓	✓	Cuir / Leer	4016671...
Face lisse / gladde baan						
H0079010	345 x 205 x 48 mm	Acier massif / Volledig uit staal	✓	✓	Cuir / Leer	023275
face gaufrée (rugueuse) / geruwde baan						

ZN 82052000 | CatP/PG: 2

H 790



autres produits de la série "Gamme de maîtres marteaux en acier massif cuir" / andere producten uit de serie "Master-Lijn gietstalen hamers leder"



H 790 1/2

ZN 82052000 | Cat/P/G: 2



autres produits de la série "Gamme de maîtres marteaux en acier massif cuir" / andere producten uit de serie "Master-Lijn gietstalen hamers leder"



H 791

ZN 82052000 | Cat/P/G: 1



autres produits de la série "Gamme de maîtres marteaux en acier massif cuir" / andere producten uit de serie "Master-Lijn gietstalen hamers leder"



Marteau de charpentier
Steigerhamer

Menuisier-Charpentier
Couvreur-Plombier de toit

- Tête fine nue polie, peinture pistolet transparente, protégée contre la corrosion
- En alliage d'acier PICARD spécial, soigneusement durci et revenu
- Avec porte-clou magnétique
- Poids réduit
- Manche en acier massif forgé
- Avec poignée en cuir
- Plaques en cuir véritable résistantes à la torsion
- GS sécurité testée
- Red Dot Design Award Winner 2016
- VPA Excellent
- Dans une boîte cadeau en bois avec logo PICARD

Outils avec une traction maximale - pour plus d'efficacité à chaque coup : outils sans compromis qui séduisent dès le premier regard. Exécution avec un poids réduit et un équilibre parfait.

Timmerlui-schrijnwerkers
Dakdekkers-dakplatenleggers

- Kop fijn blank geslepen, transparant gespoten, beschermd tegen corrosie
- Van gelegeerd PICARD speciaal staal, zorgvuldig gehard en getemperd
- Met magnetische spijkerhouder
- Gewicht gereduceerd
- Geheel stalen steel gesmeed
- Met lederen handgreep
- De lederen bestanddelen zitten stevig vast zonder speling
- GS-geteste veiligheid
- Red Dot Design Award Winner 2016
- VPA Excellent
- In houten geschenkdoo's, met ingebrand PICARD logo

Gereedschap met maximale trekkracht - voor meer efficiëntie bij elke individuele slag: compromisloos gereedschap dat meteen al op het eerste gezicht interesse opwekt. Uitvoering met verminderd gewicht en geperfectioneerde balans.

Art.					EAN 4016671...
face lisse / gladde baan					
H0079080	345 x 205 x 48 mm		✓	Cuir / Leer	1 032598
face gaufrée (rugueuse) / geruwde baan					
H0079090	345 x 205 x 48 mm		✓	Cuir / Leer	1 032581
Acier massif / Volledig uit staal					

Marteau arrache-clous
Klauwhamer

Menuisier-Charpentier
Couvreur-Plombier de toit

- Forme américaine
- Tête fine nue polie, peinture pistolet transparente, protégée contre la corrosion
- En alliage d'acier PICARD spécial, soigneusement durci et revenu
- Avec arrache-clou
- Col et tête à frapper ronde, forme de cloche
- Manche en acier massif forgé
- Avec poignée en cuir
- Plaques en cuir véritable résistantes à la torsion
- Dans une boîte cadeau en bois avec logo PICARD

Outils avec une traction maximale - pour plus d'efficacité à chaque coup : outils sans compromis qui séduisent dès le premier regard.

Timmerlui-schrijnwerkers
Dakdekkers-dakplatenleggers

- Amérikaans model
- Kop fijn blank geslepen, transparant gespoten, beschermd tegen corrosie
- Van gelegeerd PICARD speciaal staal, zorgvuldig gehard en getemperd
- Met spijkertrekker
- Hals en hamerkop rond, klokvormig
- Geheel stalen steel gesmeed
- Met lederen handgreep
- De lederen bestanddelen zitten stevig vast zonder speling
- In houten geschenkdoo's, met ingebrand PICARD logo

Gereedschap met maximale trekkracht - voor meer efficiëntie bij elke individuele slag: compromisloos gereedschap dat meteen al op het eerste gezicht interesse opwekt.

Art.			EAN 4016671...
H0079100-16	395 x 200 x 65 mm	Cuir / Leer	1 034189
Acier massif / Volledig uit staal			

Marteau de charpentier**Steigerhamer**Menuisier-Charpentier
Couvreur-Plombier de toit

- Chromé
- En alliage d'acier PICARD spécial, soigneusement durci et revenu
- Avec porte-clou magnétique
- Cillet haut = logement long du manche dans la tête du marteau
- Manche tubulaire en acier chrome-molybdène
- Avec poignée ergonomique gris/noir à 3 composants (sans HAP)
- DIN 7239
- Dans une boîte cadeau en bois avec logo PICARD

Timmerlui-schrijnwerkers
Dakdekkers-dakplatenleggers

- Verchroomd
- Van gelegeerd PICARD speciaal staal, zorgvuldig gehard en getemperd
- Met magnetische spijkerhouder
- Hoog oog = langere steel in de hamerkop
- donker, gewaxt en gepolijst handvat van hickory's
- 1-component handgreep, traditioneel
- DIN 7239
- In houten geschenkdoo, met ingebrand PICARD logo

Une tête de marteau soigneusement forgée est placée de manière inamovible sur un tube continu en acier spécial.

Een zorgvuldig gevormde, gesmede hamerkop zit onwrikbaar verbonden op de steel.

Art.								EAN 4016671...
chromé / verchroomd								
H0029850	RS	chromé / verchroomd	345 x 205 x 48 mm		✓	1K	1	034363
		tube acier chrome-molybdène / Buis chroom-molybdeen-staal						

Marteau de charpentier**Steigerhamer**Menuisier-Charpentier
Couvreur-Plombier de toit

- Dorée
- En alliage d'acier PICARD spécial, soigneusement durci et revenu
- Avec porte-clou magnétique
- Cillet haut = logement long du manche dans la tête du marteau
- Manche tubulaire en acier chrome-molybdène
- Avec poignée ergonomique gris/noir à 3 composants (sans HAP)
- DIN 7239
- Dans une boîte cadeau en bois avec logo PICARD

Timmerlui-schrijnwerkers
Dakdekkers-dakplatenleggers

- Verguld
- Van gelegeerd PICARD speciaal staal, zorgvuldig gehard en getemperd
- Met magnetische spijkerhouder
- Hoog oog = langere steel in de hamerkop
- donker, gewaxt en gepolijst handvat van hickory's
- 1-component handgreep, traditioneel
- DIN 7239
- In houten geschenkdoo, met ingebrand PICARD logo

Une tête de marteau soigneusement forgée est placée de manière inamovible sur un tube continu en acier spécial.

Een zorgvuldig gevormde, gesmede hamerkop zit onwrikbaar verbonden op de steel.

Art.								EAN 4016671...
doré / verguld								
H0029860	RS	doré / verguld	345 x 205 x 48 mm		✓	1K	1	034370
		tube acier chrome-molybdène / Buis chroom-molybdeen-staal						

ZN 82052000 | CatP/PG: 2

H 298e



autres produits de la série "Marteaux de maître" / andere producten uit de serie "Master-Hamers "



162

ZN 82052000 | CatP/PG: 2

H 298f



autres produits de la série "Marteaux de maître" / andere producten uit de serie "Master-Hamers "



162

H 1e

ZN 82052000 | Cat/P/G: 1



Marteau rivoir Bankhamer

Serrurier-Plombier

- Forme allemande
- Tête chromée
- En alliage d'acier PICARD spécial, soigneusement durci et revenu
- Face et dérive polies, bords découpés proprement
- Tête et manche fixés par coin cylindrique
- manche en hickory foncée, ciré et poli
- DIN 1041
- Dans une boîte cadeau en bois avec logo PICARD

Marteau rivoir PICARD, forme allemande avec tête chromée.

Bankwerkers-loodgieters

- Duits model
- Kop verchromd
- Van gelegeerd PICARD speciaal staal, zorgvuldig gehard en getemperd
- Baan en pen geslepen
- Kop en steel met ringspie bevestigd
- donker, gewaxt en gepolijst steel van hickory
- DIN 1041
- In houten geschenkdooz, met ingebrand PICARD logo

PICARD Bankwerkershamer, Duitse vorm met verchromde kop.

Art.					EAN 4016671...
	g	mm			
H0000152-0300	HS 300	300	345 x 205 x 48 mm	1	034080

81100

ZN 44219999 | Cat/P/G: 1



Emballage cadeau

Geschenkverpakking

- boîte cadeau en bois avec logo PICARD
- Houten geschenkdoozje, met ingebrand PICARD logo

Art.			EAN 4016671...
0081100L	Pour marteau arrache-clou et marteau de serrurier 300 g / voor latten- en bankhamer 300 gr.	345 x 205 x 48 mm	1 032260
0081100B-PICARD	pour les hachette de couvreur et les marteaux arrache-clous / voor bijl en klauwhamer	395 x 200 x 65 mm	1 034295

Display: Gamme de maîtres marteaux en acier massif cuir**Display: Master-Lijn gietstalen hamers leder**

Menuisier-Charpentier
Couvreur-Plombier de toit
Géologue

- Tête fine nue polie, peinture pistolet transparente, protégée contre la corrosion
- En alliage d'acier PICARD spécial, soigneusement durci et revenu
- Manche en acier massif forgé
- Avec poignée en cuir
- Plaques en cuir véritable résistantes à la torsion
- UV 12pc dans un présentoir pour comptoir

Outils avec une traction maximale - pour plus d'efficacité à chaque coup : outils sans compromis qui séduisent dès le premier regard.

Timmerlui-schrijnwerkers
Dakdekkers-dakplatenleggers
Geologen

- Kop fijn blank geslepen, transparant gespoten, beschermd tegen corrosie
- Van gelegeerd PICARD speciaal staal, zorgvuldig gehard en getemperd
- Geheel stalen steel gesmeed
- Met lederen handgreep
- De lederen bestanddelen zitten stevig vast zonder speling
- 12 stuks in display

Gereedschap met maximale trekkracht - voor meer efficiëntie bij elke individuele slag: compromisloos gereedschap dat meteen al op het eerste gezicht interesse opwekt.









ZN 82052000 | CatP/PG: 2

Display



autres produits de la série "Gamme de maîtres marteaux en acier massif cuir" / andere producten uit de serie "Master-Lijn gietstalen hamers leder"



Art.						EAN 4016671...
face lisse / gladde baan						
1079000	790 face lisse / 790 gladde baan		✓	Cuir / Leer	1	034417
face gaufrée (rugueuse) / geruwde baan						
1079010	790 face gaufrée (rugueuse) / 790 geruwde baan		✓	Cuir / Leer	1	034424
face lisse / gladde baan						
1079080	790 1/2 face lisse / 790 1/2 gladde baan		✓	Cuir / Leer	1	034431
face gaufrée (rugueuse) / geruwde baan						
1079090	790 1/2 face gaufrée (rugueuse) / 790 1/2 geruwde baan		✓	Cuir / Leer	1	034448
1079100-16	791 16 oz.			Cuir / Leer	1	034455
1076100-500	761 500 gr.			Cuir / Leer	1	034462

 Acier massif / Volledig uit staal

Display

ZN 82052000 | Cat/PG: 2



autres produits de la série "Gamme de maîtres marteaux en acier massif bicomposant" / andere producten uit de serie "Master-Lijn gietstalen hamers 2 componenten"



Display: Gamme de maîtres marteaux en acier massif bicomposant
Display: Master-Lijn gietstalen hamers 2 componenten

Menuisier-Charpentier
Couvreur-Plombier de toit
Géologue

- Tête fine nue polie, peinture pistolet transparente, protégée contre la corrosion
- En alliage d'acier PICARD spécial, soigneusement durci et revenu
- Manche en acier massif forgé
- Poignée à 2 composants, ergonomique et avec vibrations réduites
- UV 12pc dans un présentoir pour comptoir

Timmerlui-schrijnwerkers
Dakdekkers-dakplatenleggers
Geologen

- Kop fijn blank geslepen, transparant gespoten, beschermd tegen corrosie
- Van gelegeerd PICARD speciaal staal, zorgvuldig gehard en getemperd
- Geheel stalen steel gesmeed
- 2-componenten handgreep, ergonomisch en trillingsarm
- 12 stuks in display

Outils avec une traction maximale - pour plus d'efficacité à chaque coup : outils sans compromis qui séduisent dès le premier regard.

Gereedschap met maximale trekkracht - voor meer efficiëntie bij elke individuele slag: compromissloos gereedschap dat meteen al op het eerste gezicht interesse opwekt.

Art.						EAN 4016671...
face lisse / gladde baan						
1059000	590 face lisse / 590 gladde baan		✓	2K	1	034486
face gaufrée (rugueuse) / geruwde baan						
1059010	590 face gaufrée (rugueuse) / 590 geruwde baan		✓	2K	1	034493
face lisse / gladde baan						
1059080	590 1/2 face lisse / 590 1/2 gladde baan		✓	2K	1	034509
face gaufrée (rugueuse) / geruwde baan						
1059090	590 1/2 face gaufrée (rugueuse) / 590 1/2 geruwde baan		✓	2K	1	034516
1056100-500	561 500 gr.			2K	1	034530
<div style="border: 1px solid black; padding: 2px; display: inline-block;"> Acier massif / Volledig uit staal </div>						

Display: Marteaux de maître**Display: Master-Hamers**Menuisier-Charpentier
Couvreur-Plombier de toit

- Tête fine nue polie, peinture pistolet transparente, protégée contre la corrosion
- En alliage d'acier PICARD spécial, soigneusement durci et revenu
- Œillet haut = logement long du manche dans la tête du marteau
- Manche tubulaire en acier chrome-molybdène
- UV 12pc dans un présentoir pour comptoir

Une tête de marteau soigneusement forgée est placée de manière inamovible sur un tube continu en acier spécial.

Timmerlui-schrijnwerkers
Dakdekkers-dakplatenleggers

- Kop fijn blank geslepen, transparant gespoten, beschermd tegen corrosie
- Van gelegeerd PICARD speciaal staal, zorgvuldig gehard en getemperd
- Hoog oog = langere steel in de hamerkop
- donker, gewaxt en gepolijst handvat van hickory's
- 12 stuks in display

Een zorgvuldig gevormde, gesmede hamerkop zit onwrikbaar verbonden op de steel.

ZN 82052000 | CatP/PG: 2

Display



autres produits de la série "Marteaux de maître" / andere producten uit de serie "Master-Hamers"



Art.					EAN 4016671...
face lisse / gladde baan					
1069800	RS	698 face lisse / 698 gladde baan		✓	1 034547
face gaufrée (rugueuse) / geruwde baan					
1069810	RS	698 face gaufrée (rugueuse) / 698 geruwde baan		✓	1 019711
face lisse / gladde baan					
1029800	RS	298 face lisse / 298 gladde baan		✓	1 034554
face gaufrée (rugueuse) / geruwde baan					
1029810	RS	298 face gaufrée (rugueuse) / 298 geruwde baan		✓	1 034561
1029200-20	RS	292 20 oz.			1 023701
	tube acier chrome-molybdène / Buis chroom-molybdeen-staal				

Display

ZN 82052000 | Cat/PG: 2



autres produits de la série "BlackGiant®" /
andere producten uit de serie "BlackGiant®"



35 37 39 40



43

Display: BlackGiant®

Display: BlackGiant®

Plâtrier-Maçon-Tailleur de pierre
Menuisier-Charpentier
Couvreur-Plombier de toit

- Tête plate poudrée noire, protégée contre la corrosion
- En alliage d'acier PICARD spécial, soigneusement durci et revenu
- Manche tubulaire en acier C45, avec tube intérieur supplémentaire
- Poignée à 2 composants, ergonomique et avec vibrations réduites
- UV 12pc dans un présentoir pour comptoir

Lorsque les choses se gâtent, le tube intérieur supplémentaire garantit une résistance à la rupture qui dépasse toutes les normes.

Straatmakers-metselaars-steenhouwers
Timmerlui-schrijnwerkers
Dakdekkers-dakplatenleggers

- Kop zwart gepoedercoat, beschermd tegen corrosie
- Van gelegeerd PICARD speciaal staal, zorgvuldig gehard en getemperd
- Met donker hickory handvat
- 2-componenten handgreep, ergonomisch en trillingsarm
- 12 stuks in display

Als het hard tegen hard gaat, zorgt de extra binnenbuis voor een breukvastheid die alle normen overtreft.

Art.						EAN
						4016671...
face lisse / gladde baan						
1082000	RS	820M face lisse / 820M gladde baan		✓	2K	1 034578
face gaufrée (rugueuse) / geruwde baan						
1082010	RS	820M face gaufrée (rugueuse) / 820M geruwde baan		✓	2K	1 034585
1089100-16	RS	891 16 oz.			2K	1 023664
1089700	RS	897			2K	1 034592
1087500	RS	875			2K	1 034608
1087700	RS	877			2K	1 034615
		c45-tube + tube int. trempé / C45-tube + geharde binnenpijp				

Display: Gamme standard marteaux à manche tubulaire en acier**Display: Standaardserie hamers met buissteel**

Plâtrier-Maçon-Tailleur de pierre

Menuisier-Charpentier

Couvreur-Plombier de toit

Géologue

- En alliage d'acier PICARD spécial, soigneusement durci et revenu
- Manche tubulaire en acier C45
- Avec poignée ergonomique gris/noir à 3 composants (sans HAP)
- UV 12pc dans un présentoir pour comptoir

Straatmakers-metselaars-steenhouwers

Timmerlui-schrijnwerkers

Dakdekkers-dakplatenleggers

Geologen

- Van gelegeerd PICARD speciaal staal, zorgvuldig gehard en getemperd
- Bijna onverwoestbare glasvezelkern met kunststof huls
- 1-component handgreep, traditioneel
- 12 stuks in display

La gamme standard PICARD commence là où d'autres qualités s'arrêtent déjà.

De PICARD standaardserie begint, waar andere merken reeds stoppen.

ZN 82052000 | CatP/PG: 2

Display



autres produits de la série "Gamme standard marteaux à manche tubulaire en acier" / andere producten uit de serie "Standaardserie hamers met buissteel"



Art.							EAN 4016671...
face lisse / gladde baan							
1060000	RS	600S face lisse / 600S gladde baan			1K	1	034639
face gaufrée (rugueuse) / geruwde baan							
1060010	RS	600S face gaufrée (rugueuse) / 600S geruwde baan			1K	1	034646
face lisse / gladde baan							
1062000	RS	620M face lisse / 620M gladde baan		✓	1K	1	034653
face gaufrée (rugueuse) / geruwde baan							
1062010	RS	620M face gaufrée (rugueuse) / 620M geruwde baan		✓	1K	1	034318
1036100-500	RS	361 500 gr.			1K	1	034660
1029700	RS	297			1K	1	034677
1029100-16	RS	291 16 oz.			1K	1	023732
1027700	RS	277			1K	1	034325
1027500	RS	275			1K	1	034394

tube C45 / C45-Pijp

Display

ZN 82052000 | CatP/PG: 2



autres produits de la série "Solutionneurs de problèmes" / andere producten uit de serie "Probleemoplossers"



36 38 40 56

88

Display: Solutionneurs de problèmes

Display: Probleemoplossers

Plâtrier-Maçon-Tailleur de pierre
Menuisier-Charpentier
Couvreur-Plombier de toit
Construction de gala

Straatmakers-metselaars-steenhouwers
Timmerlui-schrijnwerkers
Dakdekkers-dakplatenleggers
GaLa-Bau

- En alliage d'acier PICARD spécial, soigneusement durci et revenu
- Poignée à 2 composants, ergonomique et avec vibrations réduites
- UV 12pc dans un présentoir pour comptoir
- Van gelegeerd PICARD speciaal staal, zorgvuldig gehard en getemperd
- 2-componenten handgreep, ergonomisch en trillingsarm
- 12 stuks in display

Art.						EAN 4016671...
1030490-600	RS	304 1/2 600 gr.			2K	1 034691
1065010	RS	650		✓	2K	1 034707
1029600	RS	296			2K	1 034714
1027600	RS	276			2K	1 034400
1035000	RS	350			2K	1 034721

Display 12

ZN 82052000 | CatP/PG: 1



autres produits de la série "SecuTec®" / andere producten uit de serie "SecuTec®"



48 52 60 153

153

Marteau rivoir SecuTec®

Bankhamer SecuTec®

Serrurier-Plombier

Bankwerkers-loodgieters

- Forme allemande
- Tête plate poudrée noire, protégée contre la corrosion
- En alliage d'acier PICARD spécial, soigneusement durci et revenu
- Face et dérive polies, bords découpés proprement
- Connexion sûre de la tête et du manche par la vis à coin conique brevetée SecuTec®
- Douille de protection du manche durcie
- Manche en hickory doublement vernis
- Duits model
- Kop zwart gepoedercoat, beschermd tegen corrosie
- Van gelegeerd PICARD speciaal staal, zorgvuldig gehard en getemperd
- Baan en pen geslepen
- Veilige bevestiging van kop en steel door gepatenteerde SecuTec® spiebout
- Geharde steelbeschermingshuls
- Met grijs/zwarte ergonomische 3-componentengreep (PAK-vrij)
- DIN 1041
- In display

Sécurité dans l'atelier, dans la production industrielle et sur le chantier grâce au système de sécurité avec la vis à coin conique brevetée.

Veiligheid op de werkplaats, bij de industriële productie en op het bouwterrein door het veiligheidssysteem met de gepatenteerde spiebout.

Art.				EAN 4016671...
5 x 300 g, 4 x 500 g, 2 x 800 g / 5 x 300 g, 4 x 500 g, 2 x 800 g				
1001202-001	HS			1 034301

Marteau rivoir BlackTec®**Bankhamer BlackTec®**

Serrurier-Plombier



- Forme allemande
- Tête plate poudrée noire, protégée contre la corrosion
- En alliage d'acier PICARD spécial, soigneusement durci et revenu
- Face et dérive polies, bords découpés proprement
- Connexion forte de la tête et du manche par une colle bicomposante
- Manche en plastique à 3 composantes avec noyau intérieur en fibre de verre, faible vibration
- Surface de poignée recouverte de caoutchouc
- DIN 1041
- Dans présentoir comptoir

Marteau rivoir PICARD avec manche tricomposant PICARD à vibrations réduites.

Bankwerkers-loodgieters

- Duits model
- Kop zwart gepoedercoat, beschermd tegen corrosie
- Van gelegeerd PICARD speciaal staal, zorgvuldig gehard en getemperd
- Baan en pen geslepen
- Sterke bevestiging van kop en steel door 2-componenten lijm
- 3-componenten kunststof steel met geïntegreerde fiberglaskern, trillingsarm
- Met rubber beklede handgreep
- DIN 1041
- In display

PICARD Bankhamer met PICARD 3-componenten handgreep voor trillingsarm werken.

Art.			EAN 4016671...
5 x 300 g, 4 x 500 g, 2 x 800 g / 5 x 300 g, 4 x 500 g, 2 x 800 g			
1032700-001	FS	1	034622

ZN 82052000 | CatP/PG: 1

Display 327



autres produits de la série "BlackTec®" / andere producten uit de serie "BlackTec®"



Articles publicitaires

Promotieartikel

Promotieartikel

Casquette de baseball "PICARD" Baseball-Cap "PICARD"

Couvreur-Plombier de toit

- Pour les vrais fans PICARD
- 6 Casquettes premium avec logo picard
- 100% coton
- bandeau interne pour le contrôle de l'humidité maximale
- avec fermeture à déclic

Dakdekkers-dakplatenleggers

- Voor echte Picard fans
- Premium pet met Picard logo
- 100 % katoen
- Circulerende zweetband
- Inclusief kliksluiting

Art.			EAN 4016671...
7910000-001		25	026184

ZN 65050030 | CatP/PG: 2

7910000



autres produits de la série "Articles publicitaires" / andere producten uit de serie "Promotieartikel"



 169  169

Bonnet noir "PICARD" Beanie zwart "PICARD"

Couvreur-Plombier de toit

- Pour les vrais fans PICARD
- bonnet chaud et doux pour pour les journées froides
- avec couverture et logo PICARD
- tricotée double
- taille universelle

Dakdekkers-dakplatenleggers

- Voor echte Picard fans
- Warme en zachte wollen muts voor de koude dagen
- Met omslag en Picard logo
- Dubbel gebreid
- Universele maat

Art.			EAN 4016671...
7910001-001		5	034233

ZN 65050030 | CatP/PG: 2

7910001



autres produits de la série "Articles publicitaires" / andere producten uit de serie "Promotieartikel"



 169  169



Multipince avec sacoche "PICARD" Multitool met holster "PICARD"

Couvreur-Plombier de toit

- Pour les vrais fans PICARD
- avec sacoche ceinture
- 11 fonctions dans une pince
- parfaite compagnon pour le quotidien
- Fonctions inclut: Pincés à bec, Coupe-fil, scie, ouvre boîte, couteau, écaillleur, dégorgeoir, décapsuleur, petite tournevis, tournevis, Cruciforme avec lime

Dakdekkers-dakplatenleggers

- Voor echte Picard fans
- Inclusief zwarte gordeltas met lus
- 11 functies in één tang
- De perfecte metgezel voor iedere dag
- Inclusief functies: Standaard tang, draadsnijder, zaag, blikopener, mes, visontschubber, haaktang, flesopener, kleine schroevendraaier, kruiskopschroevendraaier en vijl met schroevendraaier

Art.			EAN 4016671...
	mm		
7910015-001	160	6	032048

ZN 82032000 | CatP/PG: 2

7910015



autres produits de la série "Articles publicitaires" / andere producten uit de serie "Promotieartikel"



 169  169

7910035

ZN 65059005 | Cat/P/G: 2



autres produits de la série "Articles publicitaires" /
andere producten uit de serie "Promotieartikel"



168 168 168

1-WDHB

ZN 82052000 | Cat/P/G: 1



autres produits de la série "Articles publicitaires" /
andere producten uit de serie "Promotieartikel"



168 168 168

Bandeau multifonction "PICARD"

Bandana "PICARD"

Couvreur-Plombier de toit

- Pour les vrais fans PICARD
- Utilisable très individuelle: foulard, voile, bandeau
- taille universelle

Dakdekkers-dakplatenleggers

- Voor echte Picard fans
- Individueel toepasbaar: Als bandana, sjaal of hoofdband
- Universele maat

Art.		EAN
7910035-001	10	033953

Marteau rivoir "WEILDUHAMMERBIST"

Bankhamer "WEILDUHAMMERBIST"

Serrurier-Plombier

- Forme allemande
- Tête plate poudrée noire, protégée contre la corrosion
- En alliage d'acier PICARD spécial, soigneusement durci et revenu
- Face et dérive polies, bords découpés proprement
- Tête et manche fixés par coin cylindrique
- Manche en frêne doublement vernis
- DIN 1041

Bankwerkers-loodgieters

- Duits model
- Kop zwart gepoedercoat, beschermd tegen corrosie
- Van gelegeerd PICARD speciaal staal, zorgvuldig gehard en getemperd
- Baan en pen geslepen
- Kop en steel met ringspie bevestigd
- Dubbel gelakte essen houten steel
- DIN 1041

Art.				EAN
0000101-0100-WDHB	ES	100	260	6

Numerieke inhoudsopgave

No Art. Art.Nr.	Page Page				
		251/9a	140	324a	55
		252/11	134	325	58
		252/12	134	327	50
		252/13	134	328	54
1	49	252/15	134	329	61
100	89	252/16	135	330 ES	94
101	90	252/16 1/2	135	330 FS	94
104	90	252/17	135	335	95
1098	30	252/18	138	342	57
115	90	252/18 1/2	138	35	67
12	48	252/19	139	350	88
131	100	252/19 1/2	139	361	88
137b	100	252/19 1/2 K	139	370	150
139	100	252/20	98	380	95
141a	100	252/20a	98	385	96
141b	101	252/22	124	395	96
141d	101	252/22 K FS	125	4	53
142	101	252/22 K HS	125	403a	53
147	102	252/23 K	126	41	57
148	102	252/25	126	42	57
150	102	252/26 FS	127	43	52
152	103	252/26 HS	126	45	70
157	103	252/27 1/2	127	46	70
16 FS	59	252/28	128	46a	70
16 HS	59	252/28 1/2	128	46c	70
161	103	252/29	128	46d	71
163	103	252/31	140	46f	71
163 1/2	104	252/35	135	46g	71
163a	104	252/36	136	46h	73
163b	104	252/40	136	46X	72
165	105	252/40 K	136	46Y	73
166	105	252/40 S	136	46Z	72
169	105	252/41 1/2	137	47	67
170	106	252/42	139	48	67
171	106	252/44	137	49	67
173	106	252/47	129	49c	68
174 ES	107	252/48	129	4a	54
174 FS	107	252/48 K	130	4b	55
175 1/2 ES	109	252/51 FS	131	519	73
175 1/2 FS	109	252/51 HS	130	522	84
175 ES	108	252/52 FS	132	561	87
175 FS	108	252/52 HS	131	561 1/2	87
177	109	252/54	132	59	76
184 ES	110	252/54 1/2	133	59 1/2 ES	76
184 FS	110	252/54 K	133	59 1/2 FS	77
186	110	252/55	137	590	33
187	111	252/58	137	590 1/2	33
189	111	252/59	138	595	46
190	112	252/65	140	596	46
192	112	254	142	600S	37
193	112	259	142	620M	36
194c	113	260	143	64 ES	77
194d	113	27	65	64 FS	78
194e	113	275	39	65	78
1b	51	276	40	650	36
1c	64	277 / 277 1/2	41	67	78
1e	49	28	65	68 1/2	79
1-WDHB	169	29	91	68e	79
2	51	291	43	68g ES	80
203 1/2	111	292	44	68g FS	80
203a VH	51	296	38	698	34
204	111	297	38	70220	121
205	112	298	34	70228	122
207 1/2 R / L	119	298e / 298f	35	70840	114
207 L	118	30	65	70850	115
207 R	118	301	50	70860	115
207a R	119	303a	48	70910	114
208	120	304	56	70920	114
209	120	304 1/2	56	70930	114
209a	120	306	146	72	91
210 ES	120	306 1/2	146	75	42
210 FS	121	306a	146	761	86
213	91	306b	146	761 1/2	86
213a	92	306c	146	77	41
214	83	307	147	790	31
216	83	307a	147	790 1/2	32
217 / 217a	83	307b	147	791	44
226 1/2	121	308	147	7910000	168
249	141	30a	65	7910001	168
25	64	30b	66	7910015	168
251	141	31	66	7910035	169
251/3	133	310	148	795	45
251/4	124	311	148	796	45
251/6 1/2	124	311a - f	148	81	79
251/7	96	313	92	81100	159
251/7a	97	32	66	82	42
251/7b	97	320	95	820M	35
251/8 1/2	138	322	52	83	82
251/9 1/2	140				
				83 1/2	82
				83e	89
				85	61
				86	60
				87	62
				875	39
				877	40
				88	60
				8900010	90
				891	43
				897	37
				8a	64
				9	58
				91c	82
				91d	82
				97	92
				98	89
				99	89
				99011 / 12	150
				99021 / 22	151
				99031 / 32	151
				99041 / 42	152
				99062	152
				99122	153
				99432	153
				Display	160
				Display	161
				Display	162
				Display	163
				Display	164
				Display	165
				Display 12	165
				Display 327	166
				H 1e	159
				H 298e	158
				H 298f	158
				H 790	156
				H 790 1/2	157
				H 791	157

Arrache-clou de couvreur	120	Marteau à piquer pour chaudières	91	Pince BlackGiant® Utility-Bar	73
Arrache-clou, spécial	73	Marteau à planer BlackTec®	110	Pince d'ajustage de gouttière	115
<hr/>		Marteau à planer de forgeron	65	Pince de paveur	70
Bandeau multifonction "PICARD"	169	Marteau à planer double	124	Pince plate de plombier	112
Barre à débosseler	140-140	Marteau à planer et à boule	128	Pince pour crochets de gouttière	114
Barre à mine	70-70	Marteau à planer et à débosseler BlackTec®	125	Pince ronde de plombier	112
Barre à mine avec 2 roulettes en caoutchouc	71	Marteau à planer pour joaillier	110	Poche à clous	147-148
Barre à mine avec 2 roulettes en fer	71	Marteau à plaquer	92	Poinçon	64
Barre de tôlier	103	Marteau à plaqueur	126, 130-131	Porte-limes	140
Bigorne à entonnoir	100	Marteau à plaqueur BlackTec®	127, 131-132	Porte-outils	146
Bonnet noir "PICARD"	168	Marteau à polir	106	Protection universelle	91
Boucle de ceinture	148	Marteau à suage	109	<hr/>	
<hr/>		Marteau aimanté	82-82	Racloir	103-104
Gales cylindriques	150	Marteau arrache-clous	43-44, 157	Racloir d'angle	104
Capuchon de protection	51	Marteau arrache-clous BlackGiant®	43	<hr/>	
Capuchon en caoutchouc pour masses	55	Marteau de carreleur	82-82	Sous-étampe	112
Carquois en cuir	147-147	Marteau de carrier	79	<hr/>	
Casquette de baseball "PICARD"	168	Marteau de charpentier	31-37, 45-46, 156-158	Tas à battre les faux	89-90
Ceinture en cuir	148	Marteau de charpentier AluTec®	30	Tas carré	100
Chaîne	146	Marteau de charpentier BlackGiant®	35	Tas de carrossier	134-138
Chaîne à têtes de lion	146	Marteau de chaudronnier	111	Tas de ferblantier	100-101
Cisaille de couvreur	121	Marteau de cheminot	90	Tas universel	134
Ciseau à boucharder	78	Marteau de ciseleur	112	Tasseau	102-102
Corne d'enclume	65	Marteau de couvreur	118-120	Tasseau à border	101
Coupe-bardeau d'asphalte	121	Marteau de couvreurs BlackTec®	121	Tenaille de forge, becs gueule de loup	67
<hr/>		Marteau de devant	51-52	Tenaille de forge, becs plats	67
Display: BlackGiant®	163	Marteau de forgeron	64	Tenaille de forge, becs ronds	67
Display: Gamme de maîtres marteaux en acier massif bicomposant	161	Marteau de forgeron, forme courte	64	Tenaille pour tuiles	122
Display: Gamme de maîtres marteaux en acier massif cuir	160	Marteau de géologue avec pointe	83-83	Tranche à chaud	66-67
Display: Gamme standard marteaux à manche tubulaire en acier	164	Marteau de géologue avec taillant	86-88	Tranche à froid	66
Display: Marteaux de maître	162	Marteau de joaillier	86-87	tranchet d'enclume	65
Display: Solutionneurs de problèmes	165	Marteau de maçon	111		
<hr/>		Marteau de maçon avec dentelure	39, 41-42		
Emballage cadeau	159	Marteau de maçon BlackGiant®	40		
Embase pour tas	103	Marteau de maréchalerie	39-40		
Enclumette de couvreur	120-120	Marteau de menuiserie	65-66		
Enclumette ronde	133	Marteau de menuisier	61-62		
<hr/>		Marteau de menuisier BlackTec®	61		
Fer à cingler pour border	100	Marteau de menuisier SecuTec®	60		
Fer double-pli	103	Marteau de montage	50		
Frappe de débosselage	138	Marteau de paveur	79-80		
<hr/>		Marteau de paveur BlackTec®	78, 80		
Grattoir droit	90	Marteau de potier	89		
<hr/>		Marteau de tonnelier	90		
Hachette de couvreur	38	Marteau de vitrier	83		
Hachette de couvreur BlackGiant®	37	Marteau d'horloger	111		
Hachette pour couvreurs avec dentelure	38	Marteau double à étirer et à polir	105		
<hr/>		Marteau en cuivre BlackTec®	94		
Lanière porte-outils	146-146	Marteau Postillon	105-105		
Levier avec taillant pour montage	73	Marteau pour racloir d'angle	104		
Levier de carrossier	138-139	Marteau pour taque d'égout	88		
Lime fraisée seule	140	Marteau rivoir	48-49, 58-59, 159		
<hr/>		Marteau rivoir "WEILDHAMMERBIST"	169		
Maillet de ferblantier	95-96	Marteau rivoir BlackTec®	50, 58-59, 166		
Maillet en aluminium	95	Marteau rivoir forme danoise	60		
Maillet en bois	95	Marteau rivoir SecuTec®	48, 165		
Maillet en caoutchouc	96-97	Marteau spécial	84		
Maillet en nylon	98	Marteau spécial à gorge	109		
Maillet en plastique	98	Marteau spécial à gorge BlackTec®	109		
Manches individuels	150-152	Marteau-burin	56		
Manches individuels SecuTec® pour	153	Masse à fendre	76-76		
Marteaux rivoir et de menuisiers	153	Masse à rompre BlackTec®	77		
Manches individuels SecuTec® pour Masses	153	Masse de mineur	57-57		
Marteau à battre les faux	89-89	Masse de mineur BlackTec®	57		
Marteau à bouge	106	Massette	53-56, 77-78		
Marteau à bouge pour joaillier	111	Massette BlackTec®	54		
Marteau à débosseler	126-128	Massette en cuivre	94		
Marteau à débosseler double	124	Massette SecuTec®	52		
Marteau à débosseler et à planer	132-133	Multipince avec sacoche "PICARD"	168		
Marteau à débosseler et en caoutchouc	129	<hr/>			
Marteau à emboutir	107	Outils de débosselage	141-143		
Marteau à emboutir BlackTec®	107	<hr/>			
Marteau à étirer	106	Pince à border	113-113		
Marteau à étirer, à débosseler et à planer	124-126, 129-130	Pince à border pour coins	114		
Marteau à gorge	108	Pince à décoffrer (arrache-clou)	71		
Marteau à gorge BlackTec®	108	Pince à dresser	114		
Marteau à panne fendue	45-46	Pince à joints debout simples	115		
Marteau à panne pointue pour joaillier	110	Pince à mandriner	68		
Marteau à piquer les soudures	91-92	Pince à ouvrir les plis	114		
		Pince BlackGiant® Bar	72		
		Pince BlackGiant® Flat-Bar	72		

Liste Alphabétique de Produits

Alfabetische productlijst

Aanklophamer	84	Lasbikhamer	91-92	Terugslagvrije plaveerder moker BlackTec®	80
Aluminium hamer	95	Lederen gereedschapshouder	146	Tonnenmakershamer	90
<hr/>					
Bandana "PICARD"	169	Lederen hamerhouder	146-146	Uitdeuk en rubber hamer	129
Bankhamer	49-50, 58-59, 159	Lederen meshouder	147-147	Uitdeukhamer	105-105, 124-133
Bankhamer "WEILDHAMMERBIST"	169	Lederen riem	148	Uitdeukhamer BlackTec®	125, 127, 131-132
Bankhamer BlackTec®	50, 58-59, 166	Leidekkershamer	118-119	Uitdeukhamer dubbel vlak	124
Bankhamer SecuTec®	48, 165	Leiplaatschaar gecombineerd	121	Uitdeukhandtas	134-139
Baseball-Cap "PICARD"	168	Loodgietershamer	95-96	Uitdeuk-hefboomjizer	138-139
Beanie zwart "PICARD"	168	Mestselaarshamer	42	Uitdeukjizer	138
Beitelhamer	56	Metselaarshamer	41	Uitdeukset	141-143
Boetseerhamer	77-78	Metselaarskaphamer	42	Universele handbeschermer voor beitels	91
Boetseerhamer BlackTec®	78	Metselaarskaphamer BlackGiant®	39-40	<hr/>	
Bolstaken	102	Metselaarskaphamer getand	40	Vijl met houder	140
Breekjizer	70	Metselhamer	39, 41	Vijlblad los	140
Breekjizer BlackGiant® Bar	72	Meubelmakershamer	61-62	Vlakstaken	102-102
Breekjizer BlackGiant® Flat-Bar	72	Meubelmakershamer BlackTec®	61	Voetstuk voor staken	103
Breekjizer BlackGiant® Utility-Bar	73	Meubelmakershamer SecuTec®	60	Voorhamer	51-52
Buigjizer	115	Moker	53-57	<hr/>	
<hr/>					
Ciseleershamer	112	Moker BlackTec®	54, 57	Warmbeitel	66-67
<hr/>					
Dakdekkers-punthamer	120	Moker SecuTec®	52	Zettang	114
Dakdekkers-punthamer BlackTec®	121	Montage- en hefjizers	73	Zettang gebogen	114
Display: BlackGiant®	163	Multitool met holster "PICARD"	168	Zettang recht	113
Display: Master-Hamers	162	Nagelijzer	120	Zijslaghamer	76-76
Display: Master-Lijn gietstalen hamers 2 componenten	161	Nylon hamer	98	Zijslaghamer BlackTec®	77
Display: Master-Lijn gietstalen hamers leder	160	Nylon opzetstuk	51	Zilversmidrijfhamer	110-111
Display: Probleemoplossers	165	Penbankhamer	60	Zilversmidpinhamer	110
Display: Standaardserie hamers met buissteel	164	Platte bektang	112	Zilversmidpinhamer BlackTec®	110
Doorslaghamer	64	Platte hamer	111	<hr/>	
Drijfhamer	105-107	Plaveerder moker	79	Zettang	114
Drijfhamer BlackTec®	107	Polijsthamer	106	Zettang gebogen	114
Drijfhamer voor felsjizer	104	Pottenbakkershamer	89	Zettang recht	113
Dubbele plooitang	103	Putdekselhamer	88	Zijslaghamer	76-76
Dubbele uitdeukhamer	124	<hr/>			
<hr/>					
Fels-buigtang	114	Rekhamer	108-109	Zijslaghamer BlackTec®	77
Felsstaak	112	Rekhamer BlackTec®	108-109	Zilversmidrijfhamer	110-111
Felstang	113-113	Reserve stelen	150-152	Zilversmidpinhamer	110
Fineerhamer	92	Reserve stelen SecuTec® voor Bankhamer en Meubelmakershamer	153	Zilversmidpinhamer BlackTec®	110
<hr/>					
Geologenhamer	86-88	Reserve stelen SecuTec® voor Moker	153	<hr/>	
Geologenhamer met snede	86-87	Rip hamer	45	Zettang	114
Gereedschapsketting	146-146	Roeststeker	90	Zettang gebogen	114
Geschenkverpakking	159	Ronde hand aambeeld	133	Zettang recht	113
Gesp	148	Rondpunt tang	112	Zijslaghamer	76-76
Gipsbijl	38	Rubber dop voor moker	55	Zijslaghamer BlackTec®	77
Gipsbijl BlackGiant®	37	Rubber hamer	96-97	Zilversmidrijfhamer	110-111
Gipsbijl getand	38	<hr/>			
Glashamer	83	Schraaper	103-104	Zilversmidpinhamer	110
Gootbeugel-buigjizer	114	Schrooien	65	Zilversmidpinhamer BlackTec®	110
Goottang voor richten goot	115	Sloopjizer	70	<hr/>	
Goudsmidhamer	111	Sloopjizer met koevoet	71	Zettang	114
<hr/>					
Haar aambeeld	89-90	Sloopjizer met rubberen wielen	71	Zettang gebogen	114
Haarhamer	89-89	Sloopjizer met stalen wielen	71	Zettang recht	113
Hamerspieen rond	150	Smeedhamer	64	Zijslaghamer	76-76
Hefboom-asbestcement- en leisteenschaar	121	Smeedhamer, korte vorm	64	Zijslaghamer BlackTec®	77
Hefjizer	140-140	Smeedtang	68	Zilversmidrijfhamer	110-111
Hoefhamer	48, 65-66	Smeedtang met ronde holle bek	67	Zilversmidpinhamer	110
Hoefsmidhamer	65	Smeedtang platte bekken	67	Zilversmidpinhamer BlackTec®	110
Hoekschraaper	104	Smeedtang wolvenbek	67	<hr/>	
Hoorn t.b.v. aambeeld	65	Speciale verchroomde koevoet	73	Zettang	114
Horlogemakershamer	111	Speerhaak	100-100	Zettang gebogen	114
Houten hamer	95	Spijkertas	147-148	Zettang recht	113
<hr/>					
Kachelpijpstaken	103	Staak	101	Zijslaghamer	76-76
Kapjizer	120-120	Steenkapperhamer	79	Zijslaghamer BlackTec®	77
Kareerbeitel	78	Steigerhamer	31-37, 156-158	Zilversmidrijfhamer	110-111
Ketelsteenbikhamer	91	Steigerhamer AluTec®	30	Zilversmidpinhamer	110
Klankhamer	90	Steigerhamer BlackGiant®	35	Zilversmidpinhamer BlackTec®	110
Klauwhamer	43-46, 157	Steigerhamer, lichte uitvoering	33	<hr/>	
Klauwhamer BlackGiant®	43	Stoffeerdshamer	82-83	Zettang	114
Koperhamer	94	Stoffeerdshamer	82-83	Zettang gebogen	114
Koperhamer BlackTec®	94	Stoffeerdshamer	82-83	Zettang recht	113
Koperslager aambeeld	100-101	Stoffeerdshamer magnetisch	82	Zijslaghamer	76-76
Koperslaghamer	109	Stootjizer	70-70	Zijslaghamer BlackTec®	77
Koudbeitel	66	<hr/>			
Kunststof hamer	98	Tas	100	Zilversmidrijfhamer	110-111
<hr/>					
		Tegel moker	79	Zilversmidpinhamer	110
		Tegelkniptang	122	Zilversmidpinhamer BlackTec®	110
		Tegelzetershamer	82	<hr/>	
		Tegelzetershamer HM punt	82	Zettang	114
		Terugslagvrije plaveerder moker	80	Zettang gebogen	114
				Zettang recht	113

Allgemeine Geschäftsbedingungen (Unternehmer)

- 1. Geltungsbereich**
 - 1.1 Die allgemeinen Geschäftsbedingungen gelten für alle Verträge über Lieferungen und Leistungen an Unternehmer (§ 14 BGB).
 - 1.2 Abweichende Bedingungen des Bestellers erkennen wir nicht an, es sei denn, wir haben ausdrücklich ihrer Geltung schriftlich zugestimmt.
- 2. Angebot und Vertragsschluss**

Unsere Angebote sind freibleibend. Ein Vertrag kommt erst zustande, wenn wir den Auftrag schriftlich bestätigen oder den Auftrag ausführen.
- 3. Preise**
 - 3.1 Die Preise gelten ab Werk. Nicht enthalten sind die Kosten für Verpackung und Versand sowie die gesetzliche Umsatzsteuer.
 - 3.2 Es gelten jeweils die bei Lieferung gültigen aktuellen Listenpreise. Darüber hinaus behalten wir uns vor, bei Verträgen mit einer Lieferzeit von mehr als 4 Monaten die am Tage der Lieferung gültigen Preise aufgrund nachträglich eingetretener Kostensteigerungen (wie für Lohn, Material und Energie) zu berechnen.
- 4. Lieferzeit und Liefermenge**
 - 4.1 Die vereinbarte Lieferzeit beginnt mit Absendung unserer schriftlichen Auftragsbestätigung, frühestens jedoch mit Erfüllung der dem Besteller obliegenden Mitwirkungspflichten (wie Beibringung von Ausführungsplänen, Unterlagen bzw. Zeichnungen und Mitteilung der für die Leistungserbringung wesentlichen Umstände) und Klärung aller Ausführungseinzelheiten zwischen den Parteien.
 - 4.2 Die Lieferzeit ist eingehalten, wenn bis zu ihrem Ablauf die Ware das Werk verlassen hat oder wir die Versandbereitschaft mitgeteilt haben.
 - 4.3 Beruht die Nichteinhaltung der Lieferzeit auf unvorhergesehenen, außerhalb unseres Willens liegenden Hindernissen (wie höhere Gewalt, Arbeitskämpfe, Betriebsstörungen, Ausschussarbeit, Verspätung von Vorlieferanten) sind wir berechtigt, die Lieferzeit um die Dauer der Behinderung angemessen hinauszuschieben. Dies gilt auch dann, wenn diese Umstände während eines bereits vorliegenden Verzuges eintreten.
 - 4.4 Hat der Besteller Anspruch auf Ersatz eines Verzugs Schadens, beschränkt sich der Anspruch bei leichter Fahrlässigkeit unsererseits auf 0,5 % des Wertes der rückständigen Lieferung für jede volle Woche der Verspätung, insgesamt aber höchstens auf 5 % des Wertes desjenigen Teils der Gesamtlieferung, der wegen Verzuges nicht vertragsgemäß genutzt werden konnte.
 - 4.5 Teillieferungen sind in zumutbarem Umfang zulässig, auch wenn dadurch dem Empfänger höhere Versandkosten entstehen.
 - 4.6 Mehr- oder Mindermengen von 10 % sind branchenüblich zulässig.
 - 4.7 Aufträge werden erst ab einem Mindestauftragswert von 150,- Euro bearbeitet.
- 5. Verpackung, Versand und Gefahrtragung**
 - 5.1 Die Art und Weise der Verpackung bleibt uns überlassen.
 - 5.2 Die Gefahr geht mit Übergabe der Ware an den Spediteur oder Frachtführer, spätestens jedoch mit Verlassen des Werkes über. Das gilt auch dann, wenn frachtfreie Lieferung vereinbart wurde.
 - 5.3 Verzögert sich der Versand infolge von Umständen, die der Besteller zu vertreten hat, so geht die Gefahr vom Tage der Versandbereitschaft auf den Besteller über.
- 6. Zahlung**
 - 6.1 Unsere Rechnungen sind innerhalb von 30 Tagen ab Rechnungsdatum - auch bei Teillieferungen - ohne Abzug frei unserer Zahlstelle zu bezahlen. Bei Zahlungen innerhalb von 8 Tagen nach Rechnungsdatum gewähren wir 2 % Skonto, sofern der Besteller unsere sonstigen fälligen Rechnungen bezahlt hat.
 - 6.2 Schecks und Wechsel werden nur nach besonderer Vereinbarung und erfüllungshalber angenommen. Wechsel- und Diskontspesen gehen zu Lasten des Bestellers und sind sofort fällig.
 - 6.3 Zurückbehaltungsrechte stehen dem Besteller nur insoweit zu, als sein Gegenanspruch auf demselben Vertragsverhältnis beruht. Der Besteller darf nur mit Gegenansprüchen aufrechnen, die unbestritten, entscheidungsreif oder rechtskräftig festgestellt sind.
 - 6.4 Bei einer uns bekanntwerdenden wesentlichen Verschlechterung der Vermögensverhältnisse des Bestellers sind wir berechtigt, weitere Leistungen nur gegen Erbringung von Sicherheiten (wie selbstschuldnerische Bankbürgschaft, Bankgarantie) zu erbringen. Kommt der Besteller der Aufforderung zur Sicherheitsleistung nicht fristgerecht nach, können wir vom Vertrag zurücktreten und Schadensersatz verlangen.
- 7. Ansprüche wegen Mängeln und Haftung**
 - 7.1 Offensichtliche Mängel hat der Besteller innerhalb von 14 Kalendertagen nach Anlieferung zu rügen. Für Kaufleute gilt § 377 HGB.
 - 7.2 Wir leisten bei Mängeln nach unserer Wahl Gewähr durch Nachbesserung oder Ersatzlieferung. Bei Fehlschlägen der Nachbesserung oder Ersatzlieferung kann der Besteller nach seiner Wahl Herabsetzung des Vertragspreises oder Rückgängigmachung des Vertrages verlangen.
 - 7.3 Wir haften nicht für Mängel, die auf Vorgaben des Bestellers (z.B. Konstruktionszeichnungen und -hinweise) beruhen.
 - 7.4 Alle Ansprüche wegen eines Mangels verjähren innerhalb eines Jahres ab Ablieferung der Ware. Dies gilt nicht für Schadensersatzansprüche gemäß Ziff. 7.5 und Rückgriffsansprüche gemäß § 478 BGB.
- 7.5 Sind wir nach Vertrag oder Gesetz zum Schadensersatz verpflichtet, haften wir für Schäden aus der Verletzung des Lebens, des Körpers oder der Gesundheit, die auf einer mindestens fahrlässigen Pflichtverletzung beruhen. Außerdem haften wir für die mindestens fahrlässige Verletzung einer wesentlichen Vertragspflicht, hier jedoch begrenzt auf den vorhersehbaren, typischerweise auftretenden Schaden. Bei sonstigen Schäden haften wir nur für eine vorsätzliche oder grob fahrlässige Pflichtverletzung. Eine Pflichtverletzung unsererseits steht der unseres gesetzlichen Vertreters oder Erfüllungsgehilfen gleich. Die Haftung bei arglistigem Verschweigen des Mangels, aus der Übernahme einer Garantie oder eines Beschaffungsrisikos und nach dem Produkthaftungsgesetz bleibt unberührt.
- 8. Eigentumsvorbehalt**
 - 8.1 Die gelieferten Waren bleiben unser Eigentum, bis sämtliche uns gegen den Besteller zustehenden Ansprüche aus der Geschäftsbeziehung erfüllt sind. Bei laufender Rechnung sichert das vorbehaltene Eigentum auch unsere Saldoforderung. Bei Zahlung durch Wechsel erlischt der Eigentumsvorbehalt nicht vor Einlösung des Wechsels durch den Besteller als Akzeptanten.
 - 8.2 Eine Verarbeitung oder Umbildung der Ware erfolgt stets für uns als Hersteller, ohne dass wir hierdurch verpflichtet werden. Bei Verarbeitung, Vermischung oder Verbindung der Ware mit anderen, uns nicht gehörenden Gegenständen erwerben wir Miteigentum an der neuen Sache im Verhältnis des Rechnungswertes der Ware zu den anderen Gegenständen zum Zeitpunkt der Verarbeitung, Vermischung oder Verbindung. Erlischt unser Eigentum durch Verbindung oder Vermischung, überträgt uns bereits jetzt der Besteller sein (Mit-)Eigentum an der einheitlichen Sache im Umfang des Rechnungswertes der von uns gelieferten Ware. Der Besteller verwahrt unser (Mit-)Eigentum unentgeltlich mit der Sorgfalt eines ordentlichen Kaufmanns und hat es gegen Feuer-, Wasser-, Bruch- und Diebstahlsschäden zu versichern.
 - 8.3 Der Besteller ist berechtigt, die Ware bzw. unser (Mit-)Eigentum (zusammen künftig Vorbehaltsware) im ordnungsgemäßen Geschäftsgang weiter zu veräußern. Er tritt schon jetzt alle aus der Weiterveräußerung oder einem sonstigen Rechtsgrund (wie Versicherung, unerlaubte Handlung) entstehenden Forderungen bezüglich der Vorbehaltsware in Höhe des mit uns vereinbarten Rechnungsbetrages (einschließlich Umsatzsteuer) an uns ab, unabhängig davon, ob die Vorbehaltsware zuvor bearbeitet wurde. Ist zwischen dem Besteller und seinem Abnehmer ein Kontokorrent vereinbart, bezieht sich die uns abgetretene Forderung auch auf den anerkannten Saldo und im Falle der Insolvenz auf den kausalen Saldo. Zum Einzug der abgetretenen Forderungen ist der Besteller ermächtigt. Die Ermächtigung zur Weiterveräußerung und zum Forderungseinzug können wir widerrufen, wenn sich der Besteller in Zahlungsverzug befindet oder eine sonstige erhebliche Verschlechterung seiner Vermögensverhältnisse oder seiner Kreditwürdigkeit eintritt. Dann ist der Besteller verpflichtet, uns die zur Geltendmachung der abgetretenen Forderungen notwendigen Informationen und Unterlagen zu übermitteln und die Drittschuldner von der Abtretung zu benachrichtigen.
 - 8.4 Die Verpfändung oder Sicherungsübereignung der Vorbehaltsware ist untersagt. Über Zwangsvollstreckungsmaßnahmen Dritter in die Vorbehaltsware oder in die uns abgetretenen Forderungen hat uns der Besteller unverzüglich durch Übergabe der für eine Intervention erforderlichen Unterlagen zu informieren. Die uns trotz eines Obsiegens in einem hieraus folgenden Rechtsstreit verbleibenden Kosten hat der Besteller zu tragen.
 - 8.5 Bei Zahlungsverzug des Bestellers sind wir berechtigt, die Ware zurückzunehmen. Der Besteller ist zur Herausgabe verpflichtet. In der Rücknahme der Ware liegt nur dann ein Rücktritt vom Vertrag, wenn wir dies ausdrücklich schriftlich erklären. Wir sind berechtigt, die zurückgenommene Ware nach vorheriger Androhung der Verwertung und angemessener Fristsetzung durch freihändigen Verkauf zu verwerten. Der Verwertungserlös wird unter Abzug der Verwertungskosten auf den Preis angerechnet.
 - 8.6 Übersteigt der realisierbare Wert der Sicherheiten den Nennwert der zu sichernden Forderungen um mehr als 10 %, sind wir nach unserer Wahl und auf Verlangen des Bestellers zur Freigabe verpflichtet.
- 9. Pfandrecht**

Sind Lohnarbeiten vereinbart, steht uns wegen unserer Forderungen aus dem Auftrag ein vertragliches Pfandrecht an den aufgrund des Auftrages in unseren Besitz gelangten Gegenständen zu. Werden wir durch die Lohnverarbeitung Eigentümer der neuen Sache oder werden von uns eingebaute Gegenstände nicht wesentliche Bestandteile des Auftragsgegenstandes, gelten insoweit die Eigentumsvorbehalte gemäß Ziff. 8.
- 10. Erfüllungsort und Gerichtsstand**
 - 10.1 Erfüllungsort für die Lieferung ist der Ort unseres Lieferwerkes oder Lagers. Erfüllungsort für die Zahlung ist Wuppertal.
 - 10.2 Gerichtsstand ist bei allen sich aus dem Vertrag ergebenden Streitigkeiten, wenn der Vertragspartner Kaufmann ist, Wuppertal. Wir sind berechtigt, den Besteller an seinem allgemeinen Gerichtsstand zu verklagen.
- 11. Schlussbestimmungen**
 - 11.1 Es gilt das Recht der Bundesrepublik Deutschland unter Ausschluss des UN-Kaufrechts.
 - 11.2 Sollten einzelne Bestimmungen unwirksam sein, so wird die Wirksamkeit der anderen Bestimmungen hiervon nicht berührt. Unwirksame Bedingungen sollen durch eine ihrer wirtschaftlichen Zwecksetzung am nächsten kommende Regelung ersetzt werden.

Standard Terms and Conditions (Entrepreneur)

1. Area of Application

- 1.1 These Standard Terms and Conditions apply to all contracts for deliveries and services to business persons (§ 14 BGB [German Civil Code]).
- 1.2 We will not accept differing terms and conditions from the customer, unless we expressly approved their validity in writing.

2. Quotation and Contract Conclusion

- 2.1 Our quotations are subject to change. A purchase contract comes into effect only when we execute the order or confirm the order in writing.

3. Prices

- 3.1 Prices are ex works. They do not include the packaging and shipping costs as well as the statutory value added tax.
- 3.2 The current list prices valid on the date of delivery are applied.. In addition to that, we reserve the right to charge the prices valid on the date of delivery due to incurred cost increases (for wages, material and energy) in arrears for contracts with a delivery time of more than 4 months.

4. Delivery Time and Delivery Quantity

- 4.1 The agreed delivery time begins upon dispatch of our written order confirmation, at the earliest, however, upon fulfillment of the customers duties to cooperate (such as provision of design plans, documents and/or drawings and notification of all circumstances essential for the execution of the order) and upon clarification between the parties of all details of execution.
- 4.2 The delivery time is considered as kept if the delivery item has left the warehouse on expiration of the delivery time or if we have announced the readiness of dispatch.
- 4.3 If non-compliance with the delivery time is based on unforeseeable events beyond our control (such as force majeure, labour disputes, company break-downs, committee work, delay in delivery caused by pre-suppliers), we are entitled to reasonably postpone the delivery time by the duration of the malfunction. This also applies if these circumstances occur during an already existing delay.
- 4.4 If the customer is entitled to claim compensation for default due to slight negligence on our part, this claim is limited to 0.5 % of the value of the delayed delivery for each full week of delay, however, in total no more than 5 % of the value of that part of the entire delivery that could not be put to the contractual use due to the delay.
- 4.5 Partial deliveries are permitted to the extent reasonable, even if this results in higher shipping costs to the recipient due to this.
- 4.6 Excess quantities or shortfalls of 10 % are permitted in this industry.
- 4.7 Only orders of a minimum value of 150,- Euro will be proceed.

5. Packaging, Dispatch and Risk Taking

- 5.1 The type and method of packaging is up to us.
- 5.2 The risk passes to the forwarding agent or carrier upon transfer of the goods, at the latest, however, when the goods leave the warehouse. This also applies if carriage-free delivery has been agreed.
- 5.3 If dispatch is delayed due to circumstances which the customer is responsible for, the risk passes to the customer from the day of readiness of dispatch.

6. Payment

- 6.1 Our invoices are payable without any deduction to our payments office within 30 days of the date of invoice. The same applies to partial deliveries. If payment is made within 8 days of the date of invoice, we will grant a cash discount of 2 % as long as the customer has paid our other due invoices.
- 6.2 Cheques and bills of exchange shall only be accepted upon special arrangement and for processing purposes only. Bill of exchange charges and discount charges are borne by the customer and are payable immediately.
- 6.3 The customer is only entitled to rights of retention if its counter-claim is based on the same contractual relationship. The customer may only offset claims against counter-claims that are undisputed, are ready for a decision or legally determined.
- 6.4 Should we get to know a considerable deterioration in the customer's financial circumstances, we are entitled to perform services only if a guarantee is given (such as absolute guarantee, bank guarantee). If the customer fails to comply with the request to give a guarantee in due time, we shall have the right to withdraw from the contract and to demand compensation for damages.

7. Claims due to Defects and Liability

- 7.1 The customer must give notice of obvious defects within 14 calendar days after delivery. § 377 HGB shall apply to traders.
- 7.2 In case of defects, we shall warrant by means of subsequent improvement of defects or replacement delivery at our option. If the subsequent improvement of defects or replacement delivery fails, the customer may demand, at its option, a reduction of the contract price or withdrawal from the contract.
- 7.3 We are not liable for defects that are based on the customer's specifications (e.g. constructional drawings and instructions).
- 7.4 All claims due to a defect become statute-barred within one year from the date the goods were delivered. This doesn't apply to claims for damages according to item 7.5 and recourse claims pursuant to § 478 BGB [German Civil Code].
- 7.5 Should we be obliged under contract or law to compensate damages, we are liable for damages resulting from an injury to life, body or health which are based on a breach of duty that is negligent at the least. Furthermore, we are liable for the infringement of a fundamental contractual obligation that is negligent at the least, yet limited to the foreseeable, typically occurring damage. With regard to all other damages, we are only liable for a wilful or grossly negligent breach of duty. A breach of duty on our part shall be equal to a breach of duty on part of our legal representative or vicarious agent. In case

of fraudulent concealment of a defect, the liability resulting from giving a guarantee or a assuming a procurement risk and pursuant to the German Product Liability Act remain unaffected.

8. Retention of Title

- 8.1 The delivered goods remain our ownership until all claims from the business relationship we are entitled to against the customer have been fulfilled. In the case of a current account, the retained ownership ensures our current account balance claims. If payment is effected by means of a bill of exchange, the retention of title will not lapse until the bill of exchange has been paid by the customer as acceptor.
- 8.2 Any processing of or alterations to the goods are always carried out for us as the manufacturer without us being under any obligation by this. If the goods are processed, mixed or combined with other objects that are not owned by us, we shall acquire co-ownership of the new goods in a ratio of the invoice value of the goods to the other objects at the time of processing, mixing or combination. If our ownership expires as a result of combination or mixing, the customer herewith transfers its (co-)ownership of the uniform item to the extent of the invoice value of the goods delivered by us.

The customer holds our (co-)ownership in safe custody for us free of charge and with the diligence of a prudent businessman and insures it against break-age, theft and damage caused by fire or water.

- 8.3 The customer is entitled to resell the goods or our (co-)ownership (together with all future goods subject to retention of title) in the orderly course of business. The customer herewith assigns to us all claims regarding the goods subject to retention of title that arise from reselling or for any other legal reason (such as insurance, unauthorised action) of the invoice amount agreed with us (including value-added tax), irrespective of whether the goods subject to retention of title were processed before. If a current account has been agreed between the customer and its end customer, the claim assigned to us also refers to the recognised balance and, in the case of insolvency, to the causal balance.

The customer is authorised to collect the assigned claims. We have the right to revoke the authorisation to resell and to collect claims if the customer is in arrears or if any other considerable deterioration of its financial circumstances or creditworthiness arises. In such a case, the customer is obliged to supply us with information and documents necessary to assert the assigned claims and to inform third-party debtors of the assignment.

- 8.4 Pledging or transferring the goods subject to retention of title by way of security is prohibited. The customer must inform us immediately of any enforcement measures taken by third parties relating to the goods subject to retention of title or the claims assigned to us and must handover any documents necessary for an intervention. The customer bears any residual costs from resulting legal action despite our winning the case.
- 8.5 If the customer is in arrears, we are entitled to take back the goods. The customer is obliged to return the same. Taking back the goods only constitutes a rescission of the contract if explicitly declared by us as such in writing.

We are entitled to realize the goods taken back after prior threat of realization and fixing a reasonable period to realize the goods through private sale. The proceeds obtained from realization are set off against the price after deduction of the realization costs.

- 8.6 If the realizable value of the securities exceeds the nominal value of the secured claims by more than 10 %, we will be obliged to release the securities at our option and at the customer's request.

9. Right of Pledge

Due to our claims arising from the order, we are entitled to a contractual right of pledge to the objects transferred into our possession due to the order if wage work has been agreed. If we become the owner of the new item due to toll processing or if objects integrated by us do not form an essential part of the object of the contract, the retentions of title in this respect shall apply pursuant to item 8.

10. Place of Performance and Place of Jurisdiction

- 10.1 The place of performance for the delivery is the place of our plant or warehouse. The place of performance for the payment is Wuppertal, Germany.
- 10.2 If the party to the contract is a merchant, the place of jurisdiction for all disputes arising from the contract is Wuppertal, Germany. We are entitled to sue the customer at its general place of jurisdiction.

11. Final Provisions

- 11.1 The law of the Federal Republic of Germany is applicable to the exclusion of the UN Sales Convention.
- 11.2 Should single provisions of the contract be ineffective, the effectiveness of the remaining provisions are not affected thereof. Ineffective provisions are replaced by a regulation which comes closest to the parties' economic purpose.

Picard GmbH
Rottsiepen 15
42349 Wuppertal
Germany
Tax-ID: DE311399636

T +49 202 247 54 0
F +49 202 247 54 50
info@picard-hammer.de
www.picard-hammer.de
Wuppertal Local Court – Commercial
Register No. HRB 28194

Met steel van essenhout

ES

Geruite baan



Avec manche en hickory
Met steel van Hickory hout

HS

Face lisse ou gaufrée (rugueuse)
Gladde of geruite baan



Avec manche en fibre de verre
Met steel van fiberglas

FS

Face bombée
Gegolfd baan



Avec manche en acier tubulaire
Met stalen steel

RS

Face carrée, plate, lisse
Vierkantige baan, vlak, glad



Numéro de tarif douanier
Douanetariefnummer

ZN

Face carrée, plate, gaufrée (rugueuse)
Vierkantige baan, vlak, geruit



Manche
Steel



Face carrée, légèrement bombée
Vierkantige baan, lichtjes gegolfd



Poids sans manche
Gewicht zonder steel



Face ronde, plate, lisse
Ronde baan, vlak, glad



Poids avec manche
Gewicht met steel



Face ronde, plate, gaufrée (rugueuse)
Ronde baan, vlak, geruit



Norme de conditionnement
Verpakkingseenheid



Face ronde, légèrement bombée
Ronde baan, lichtjes gegolfd



Longueur
Lengte



Face ronde, fortement bombée
Ronde baan, sterk gegolfd



Hauteur
Hoogte



Face ronde, très bombée
Ronde baan, hoog-rond gegolfd



Taille
Grootte



Face rectangulaire, bombée, verticalement
Rechthoekige baan, gegolfd, verticaal



Avec sécurité sur la tête
Met kopbeveiliging



Face rectangulaire, bombée, horizontalement
Rechthoekige baan, gegolfd, horizontaal



Avec porte-clou magnétique
Met magnetische spijkerhouder



Acier massif
Staal



Poignée
Greep



Cuir véritable
Echt leder



Largeur de découpe
Snijbreedte



Voir page
Zie pagina



Largeur de mâchoires
Bekbreedte



Gagnant du Red Dot Design Award
Red Dot Design Award-Winner



reddot award 2016
winner

PICARD GmbH

Rottsiepen 15

42349 Wuppertal

Tel. +49 202 24754-0

Fax +49 202 24754-50

info@picard-hammer.de

PICARD-HAMMER.DE